



## Zpráva o činnosti ČSOB za 1. pololetí roku 2017

<b>Obchodní firma</b>	<b>Československá obchodní banka, a. s.</b>
<b>Sídlo</b>	Radlická 333/150, Praha 5, PSČ 150 57, Česká republika
<b>Právní forma</b>	akciová společnost
<b>Registrace</b>	zapsána v obchodním rejstříku, vedeném Městským soudem v Praze, oddíl B XXXVI, vložka 46
<b>Den zápisu</b>	21. prosinec 1964
<b>Identifikační číslo</b>	00001350
<b>Daňové identifikační číslo</b>	CZ699000761 (pro účely DPH) CZ00001350 (pro ostatní daně)
<b>Kód banky</b>	0300
<b>SWIFT</b>	CEKOCZPP
<b>Telefonické spojení</b>	+420 224 111 111
<b>E-mail</b>	info@csob.cz
<b>Internetová adresa</b>	<a href="http://www.csob.cz">http://www.csob.cz</a>
<b>Datová schránka</b>	8qvdk3s2
<b>Orgán dohledu</b>	Česká národní banka (ČNB), Na Příkopě 28, Praha 1, PSČ 115 03, Česká republika

## OBSAH

1.	VÝSLEDKY SKUPINY ČSOB ZA 1. POLOLETÍ ROKU 2017.....	3
2.	MEZITÍMNÍ KONSOLIDOVANÁ ÚČETNÍ ZÁVĚRKA.....	10
3.	PROFIL SPOLEČNOSTI .....	11
4.	ŘÍDÍCÍ A KONTROLNÍ ORGÁNY .....	14
5.	CENNÉ PAPÍRY ČSOB .....	15
6.	DALŠÍ INFORMACE .....	17
7.	PŘÍLOHY .....	19
8.	ČESTNÉ PROHLÁŠENÍ .....	20

Zpráva o činnosti ČSOB za 1. pololetí roku 2017 (dále též Pololetní zpráva) byla **uveřejněna 29. srpna 2017** na internetové stránce ČSOB [www.csob.cz](http://www.csob.cz). Výsledky hospodaření skupiny ČSOB za uvedené období byly zveřejněny 10. srpna 2017 formou tiskové zprávy a prezentace, která obsahuje i definice používaných pojmů a ukazatelů. Pololetní zpráva obsahuje vedle shrnutí těchto již zveřejněných informací mezitímní konsolidovanou účetní závěrku ČSOB za období končící 30. červnem 2017, profil společnosti, aktuální informace o řídicích a kontrolních orgánech, cenných papírech vydaných ČSOB a další informace.

Všechny údaje a informace uvedené v Pololetní zprávě jsou k 30. červnu 2017, není-li uvedeno jinak.

Pololetní zpráva nebyla ověřena auditorem.

# 1. VÝSLEDKY SKUPINY ČSOB ZA 1. POLOLETÍ ROKU 2017<sup>1</sup>

## Klíčové údaje udržitelné výkonnosti

Klíčové údaje skupiny ČSOB		2014	2015	2016	1H 2016	1H 2017
Ziskovost	Čistý zisk (mld. Kč)	13,6	14,0	15,1	8,3	9,4
	Ukazatel ROE	16,4 %	16,4 %	17,3 %	18,9 %	21,1 %
Likvidita	Ukazatel úvěry / vklady	76,3 %	79,3 %	79,4 %	79,1 %	76,7 %
	Ukazatel čistého stabilního financování	135,9 %	134,9 %	151,9 %	145,9 %	145,9 %
Kapitál	Ukazatel kapitálu Tier 1	17,2 %	19,1 %	18,2 %	16,9 %	16,8 %
Ztráty ze znehodnocení	Ukazatel nákladů na úvěrové riziko	0,18 %	0,18 %	0,11 %	0,09 %	0,06 %
Nákladová efektivita	Ukazatel náklady / výnosy	47,6 %	48,2 %	46,0 %	44,7 %	42,0 %

Od 1. čtvrtletí 2017 došlo ke změně ve výpočtu ukazatele úvěry / vklady. S cílem poskytnout plně srovnatelné údaje byl ukazatel zpětně přepočítán podle této změny.

Nová definice ukazatele úvěry / vklady: Úvěry a pohledávky (bez úvěrových institucí – netto) / Závazky k ostatním klientům bez repo operací s nebankovními finančními institucemi.

## 1. pololetí roku 2017 ve zkratce

### Silná ziskovost, růst obchodních objemů i vynikající kvalita úvěrů

<b>Obchodní objemy</b>	<b>Úvěrové portfolio</b> (včetně ČMSS) se zvýšilo na <b>653 mld. Kč</b> (meziročně +7 %) díky všem segmentům s výjimkou stavebního spoření. <b>Vklady celkem</b> (včetně ČMSS) vzrostly na <b>849 mld. Kč</b> (meziročně +14 %). Celková <b>aktiva pod správou</b> se zvýšila na <b>196 mld. Kč</b> (meziročně +7 %).
<b>Provozní výnosy</b>	<b>Provozní výnosy</b> za 1. pololetí 2017 dosáhly <b>19,2 mld. Kč</b> (meziročně +7%) díky silné výkonnosti finančních trhů, vyšším výnosům ALM, jednorázovému zisku z vypořádání dřívějšího soudního sporu a vyšším příjmům z poplatků.
<b>Provozní náklady</b>	<b>Provozní náklady</b> za 1. pololetí 2017 vzrostly na <b>8,1 mld. Kč</b> (meziročně +1 %) vlivem vyšších nákladů na zaměstnance, odpisy a amortizaci.
<b>Ztráty ze znehodnocení</b>	<b>Ukazatel nákladů na úvěrové riziko</b> za 1. pololetí 2017 byl ve výši <b>0,06 %</b> (meziročně -0,03 procentního bodu; Ytd. anualizováno) díky vynikající kvalitě úvěrů.
<b>Čistý zisk</b>	Kombinací výše uvedených faktorů dosáhl <b>čistý zisk</b> za 1. pololetí 2017 výše <b>9,4 mld. Kč</b> (meziročně +12 %).
<b>Likvidita a kapitál</b>	<b>Ukazatel úvěry / vklady</b> poklesl meziročně na <b>76,7 %</b> . <b>Ukazatel kapitálu Tier 1</b> byl ve výši <b>16,8 %</b> . <b>Ukazatel čistého stabilního financování</b> (NSFR) zůstal meziročně stabilní na <b>145,9 %</b> .
<b>Úspěchy a Inovace</b>	ČSOB a Česká pošta se dohodly na prodloužení a prohloubení jejich vzájemné spolupráce a podepsaly novou desetiletou smlouvu o partnerství. Od 1. ledna 2018 se ČSOB stane <b>jediným partnerem České pošty pro poskytování finančních a pojišťovacích služeb</b> .  ČSOB získala <b>hlavní cenu</b> udělovanou veřejností v kategorii <b>Dobrá firma</b> ocenění <b>Via Bona</b> za své filantropické aktivity během posledních 20 let.  Aplikace ČSOB NaNákupy přináší <b>další nové funkce</b> (např. historii transakcí, platby MasterPass přes internet a správu věrnostních karet). SmartBanking a ČSOB Smart klíč nově podporují přihlašování pomocí otisku prstu.

<sup>1</sup> Všechny údaje v této části Zprávy o činnosti ČSOB za 1. pololetí roku 2017 jsou konsolidované, neauditované, podle EU IFRS.

## Ukazatele

Ukazatel	31. 12. 2014	31. 12. 2015	31. 12. 2016	30. 6. 2016	30. 6. 2017
Čistá úroková marže (Ytd., anualizováno, %)	3,17	3,01	2,93	2,94	3,02
Náklady / výnosy (%)	47,6	48,2	46,0	44,7	42,0
RoE (Ytd., %)	16,4	16,4	17,3	18,9	21,1
RoA (Ytd., %)	1,40	1,49	1,42	1,65	1,45
RoAC, Divize Česká republika (Ytd., %) <sup>1</sup>	40,0	34,9	37,0	40,7	46,7
Ukazatel nákladů na úvěrové riziko (CCR, Ytd., anualizováno, %)	0,18	0,18	0,11	0,09	0,06
Podíl úvěrů v selhání (%)	4,07	3,64	2,99	3,02	2,58
Ukazatel krytí NPL (%)	53,4	53,2	54,4	55,2	55,6
Ukazatel kapitálu (Core) Tier 1 (%)	17,2	19,1	18,2	16,9	16,8
Ukazatel kapitálové přiměřenosti (%)	17,5	19,4	18,5	17,1	16,8
Ukazatel solventnosti - ČSOB Pojišťovna (%)	214	197	n/a	191	n/a
Pákový poměr (Basel III, %)	5,15	5,25	5,18	4,89	3,40
Ukazatel čistého stabilního financování (NSFR, Basel III, %)	135,9	134,9	151,9	145,9	145,9
Ukazatel likvidního krytí (Basel III, %)	348,4	163,4	153,0	156,2	142,2
Úvěry / vklady (%)	76,3	79,3	79,4	79,1	76,7

<sup>1</sup> Plně implementováno (Fully-loaded)

## Konsolidované (neauditované) finanční výkazy k 30. červnu 2017

### Konsolidovaný výkaz zisku a ztráty

(mil. Kč)	2Q 2016	1Q 2017	2Q 2017	Y/Y	Q/Q	1H 2016	1H 2017	Y/Y
Čistý úrokový výnos	5 509	5 662	5 690	+3%	0%	11 036	11 352	+3%
Úrokové výnosy	6 188	6 313	6 420	+4%	+2%	12 374	12 733	+3%
Úrokové náklady	- 679	- 651	- 730	+8%	+12%	-1 338	-1 381	+3%
Čistý výnos z poplatků a provizí	1 604	1 568	1 606	0%	+2%	3 103	3 174	+2%
Čistý zisk z finančních nástrojů vykazovaný FVPL <sup>1</sup>	1 117	1 341	1 740	+56%	+30%	1 968	3 081	+57%
Ostatní provozní zisk <sup>2</sup>	1 562	1 138	462	-70%	-59%	1 808	1 600	-12%
<b>Provozní výnosy</b>	<b>9 792</b>	<b>9 709</b>	<b>9 498</b>	<b>-3%</b>	<b>-2%</b>	<b>17 915</b>	<b>19 207</b>	<b>+7%</b>
Náklady na zaměstnance	-1 877	-1 927	-1 942	+3%	+1%	-3 782	-3 869	+2%
Všeobecné správní náklady	-1 461	-1 995	-1 553	+6%	-22%	-3 605	-3 548	-2%
Všeobecné správní náklady (bez bank. daní)	-1 479	-1 294	-1 542	+4%	+19%	-2 854	-2 836	-1%
Bankovní daně	18	- 701	- 11	>-100%	-98%	- 751	- 712	-5%
Odpisy a amortizace	- 311	- 327	- 332	+7%	+2%	- 623	- 659	+6%
<b>Provozní náklady</b>	<b>-3 649</b>	<b>-4 249</b>	<b>-3 827</b>	<b>+5%</b>	<b>-10%</b>	<b>-8 010</b>	<b>-8 076</b>	<b>+1%</b>
Ztráty ze znehodnocení	- 255	28	- 266	+4%	>-100%	- 277	- 238	-14%
Ztráty ze znehodnocení úvěrů a pohledávek	- 238	25	- 198	-17%	>-100%	- 259	- 173	-33%
Znehodnocení realizovatelných finančních aktiv	0	0	- 1	n/a	n/a	0	- 1	n/a
Znehodnocení ostatních aktiv	- 17	3	- 67	>+100%	>-100%	- 18	- 64	>+100%
Podíl na zisku přidružených společností	165	135	175	+6%	+30%	345	310	-10%
<b>Zisk před zdaněním</b>	<b>6 053</b>	<b>5 623</b>	<b>5 580</b>	<b>-8%</b>	<b>-1%</b>	<b>9 973</b>	<b>11 203</b>	<b>+12%</b>
Daň z příjmu	-1 039	- 941	- 913	-12%	-3%	-1 662	-1 854	+12%
<b>Zisk za účetní období</b>	<b>5 014</b>	<b>4 682</b>	<b>4 667</b>	<b>-7%</b>	<b>0%</b>	<b>8 311</b>	<b>9 349</b>	<b>+12%</b>
Náležitosti:								
<b>Vlastníkům mateřské společnosti</b>	<b>5 014</b>	<b>4 682</b>	<b>4 668</b>	<b>-7%</b>	<b>0%</b>	<b>8 312</b>	<b>9 350</b>	<b>+12%</b>
Menšinovým podílníkům	0	0	- 1	n/a	n/a	- 1	- 1	0%

<sup>1</sup> FVPL = At fair value through profit and loss (v reálné hodnotě do zisku nebo ztráty)

<sup>2</sup> Ostatní provozní zisk = čistý zisk z realizovatelných finančních aktiv, výnosy z dividend, čisté ostatní výnosy

## Komentář ke konsolidovanému výkazu zisku a ztráty

**Čistý zisk za 1. pololetí 2017 vzrostl na 9,4 mld. Kč** (meziročně +12 %) díky silné výkonnosti finančních trhů, vyšším výnosům ALM, jednorázovému zisku z vypořádání dřívějšího soudního sporu v 1. čtvrtletí 2017 a vyšším příjmům z poplatků v oblasti investičních produktů, úvěrů a zahraničních plateb. K růstu čistého zisku přispěly také silný růst obchodních obětí a nižší náklady na riziko odrážející vynikající kvalitu úvěrů.

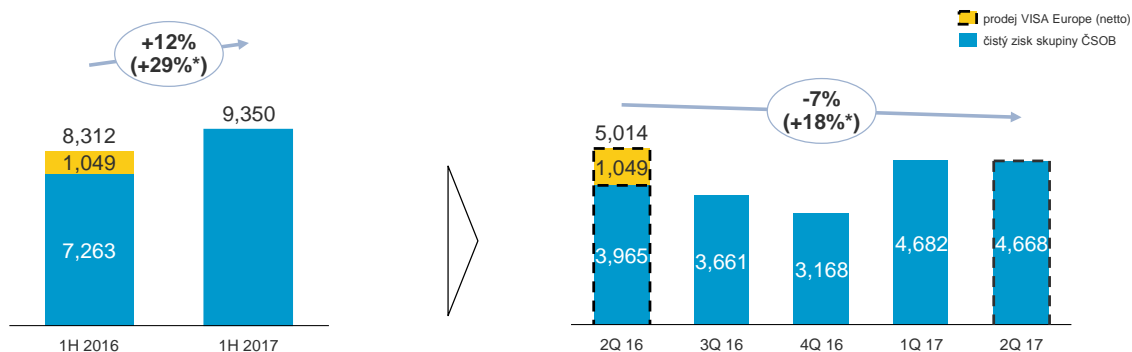

\* Meziroční změna upravena o prodej podílu ve společnosti VISA Europe (netto).

### Poznámky (uveden vliv před zdaněním):

Jednorázové položky ve 2. čtvrtletí 2016 (celkem +1,1 mld. Kč): výnos z prodeje podílu ve VISA Europe (+1,3 mld. Kč), změny IBNR parametru (-0,2 mld. Kč)

Jednorázová položka ve 4. čtvrtletí 2016: rezerva na daň z příjmu (-0,2 mld. Kč)

Jednorázová položka v 1. čtvrtletí 2017: výnos z vypořádání dřívějšího soudního sporu (+0,4 mld. Kč)

**Provozní výnosy** dosáhly **19,2 mld. Kč** (meziročně +7%).

**Čistý úrokový výnos** vzrostl meziročně o **3 %** v důsledku pozitivního dopadu ostatních čistých úrokových výnosů (díky výnosům ALM) a negativnímu dopadu čistého úrokového výnosu z úvěrů (zejména hypoték) a z vkladů (zejména v retailu). **Čistá úroková marže** dosáhla výše **3,02 %** (meziročně +0,08 procentního bodu) díky příspěvím ALM a aktivnímu řízení nákladů na financování, zatímco tlak na úvěrové marže i reinvestice s nižším výnosem přetrvávaly.

**Čistý výnos z poplatků a provizí se** meziročně zvýšil o **2 %**, zejména vlivem vyšších výnosů z investičních produktů, úvěrů a zahraničních plateb, zatímco výnosy za vedení účtů a z tuzemských plateb meziročně poklesly.

**24%** meziroční nárůst položky „Ostatní\*“ byl způsoben následujícími vlivy: silná výkonnost finančních trhů, jednorázový výnos z vypořádání dřívějšího soudního sporu, pozitivní valuační úpravy, částečně vykompenzovaný jednorázovým výnosem z prodeje podílu ve společnosti VISA Europe ve 2. čtvrtletí 2016 (1 295 mil. Kč brutto).

\* Ostatní = Čistý zisk z finančních nástrojů vykazovaný ve FVPL + čistý zisk z realizovatelných finančních aktiv + výnosy z dividend + čisté ostatní výnosy.

**Provozní náklady** za 1. pololetí 2017 vzrostly na **8,1 mld. Kč** (meziročně +1 %) vlivem vyšších nákladů na zaměstnance, odpisy a amortizaci.

**Náklady na zaměstnance** vzrostly meziročně o **2 %** vlivem valorizace platů, vyšším průměrným počtem zaměstnanců (meziročně +38 FTE) vzhledem k posilování distribuční sítě a nižší srovnávací základně v 1. pololetí 2016 (vyšší podíl IT projektů s kapitalizací personální nákladů).

**Všeobecné správní náklady** meziročně poklesly o **2 %** v důsledku vyšších nákladů na ICT plně kompenzovaný nižšími náklady v oblasti facilities a marketingu.

**Ukazatel náklady / výnosy** poklesl na **42,0 %** (meziročně -2,7 pb).

### Ztráty ze znehodnocení úvěrů a v pohledávek

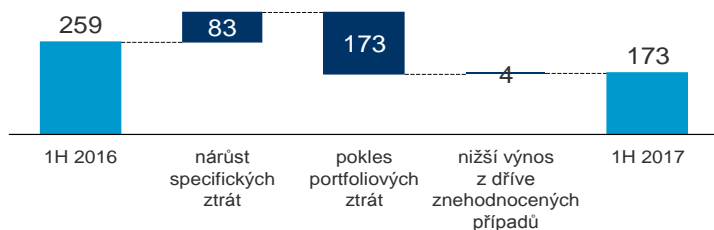

**Ztráty ze znehodnocení úvěrů a pohledávek** za 1. pololetí 2017 meziročně poklesly na **173 mil. Kč** a implikují tak **ukazatel nákladů na úvěrové riziko** ve výši **6 bazických bodů** (meziročně -3 bazické body; Ytd., anualizováno) v důsledku zlepšení nebo stabilního vývoje ve všech segmentech.

**Návratnost vlastního kapitálu (ROE)** dosáhla v 1. pololetí 2017 **21,1 %**. Růst z 18,9 % byl plně podpořen vyšším čistým ziskem.

## Konsolidovaná rozvaha – aktiva

(mil. Kč)	30/6 2016	31/12 2016	30/6 2017	Ytd. změna
Pokladni hotovost a pohledávky vůči centrálním bankám	23 332	61 075	130 291	>+100%
Finanční aktiva k obchodování	58 477	20 008	36 704	+83%
Finanční aktiva vykazovaná v reálné hodnotě do Z/Z	0	0	0	n/a
Realizovatelná finanční aktiva	57 395	56 938	49 847	-12%
Úvěry a pohledávky - netto	754 307	779 222	1 020 397	+31%
Úvěry a pohledávky (úvěrové instituce - brutto)	231 326	242 210	447 511	+85%
Úvěry a pohledávky (bez úvěrových institucí - brutto)	533 101	547 078	582 313	+6%
Opravné položky na ztráty z úvěrů	- 10 120	- 10 066	-9 427	-6%
Finanční investice držené do splatnosti	136 067	132 679	116 716	-12%
Přecenění na reálnou hodnotu u portfoliově zajišťovaných položek	1 662	852	-1 425	>-100%
Zajišťovací deriváty s kladnou reálnou hodnotou	15 273	11 656	9 186	-21%
Pohledávky ze splatné daně	78	25	88	>+100%
Pohledávky z odložené daně	168	179	157	-12%
Investice v přidružených společnostech a společných podnicích	4 609	4 957	4 518	-9%
Investice do nemovitostí	0	0	0	n/a
Pozemky, budovy a zařízení	8 514	10 009	9 890	-1%
Goodwill a jiná nehmotná aktiva	5 387	5 634	5 748	+2%
Aktiva určená k prodeji	367	52	31	-40%
Ostatní aktiva	2 548	2 241	2 647	+18%
<b>Aktiva celkem</b>	<b>1 068 184</b>	<b>1 085 527</b>	<b>1 384 795</b>	<b>+28%</b>

Nárůst v důsledku krátkodobého úvěru (overnight loan) s ČNB.

Nárůst kvůli repo operacím s bankami a státním dluhopisům.

Nárůst vlivem reverzních repo operací s ČNB.

### Poznámka:

Od 1. čtvrtletí 2017 se ČSOB začala řídit novými pravidly Jednotného rámce konsolidovaného finančního výkaznictví (FINREP) vydanými Evropskou komisí pro bankovní dohled. Výsledkem toho je reklasifikace mezi dvěma položkami bilance, a to: „Pokladni hotovost a pohledávky vůči centrálním bankám“ (+) a „Úvěry a pohledávky (úvěrové instituce – brutto)“ (-). Pro úplnou porovnatelnost byla data za rok 2016 zpětně přepočtena.

## Konsolidovaná rozvaha – pasiva

(mil. Kč)	30/6 2016	31/12 2016	30/6 2017	Ytd. změna
Finanční závazky k obchodování	43 119	40 044	43 397	+8%
Finanční závazky vykazované v reálné hodnotě do Z/Z	0	1 620	4 870	>+100%
Finanční závazky v zůstatkové hodnotě	914 826	931 757	1 232 862	+32%
Závazky k centrálním bankám	0	0	0	n/a
Závazky k úvěrovým institucím	65 073	32 598	164 562	>+100%
Závazky k ostatním klientům	668 510	676 161	772 019	+14%
Vydané dluhové cenné papíry	181 243	222 998	296 281	+33%
Podřízené závazky	0	0	0	n/a
Přecenění na reálnou hodnotu u portfoliově zajišťovaných položek	7 977	4 796	1 131	-76%
Zajišťovací deriváty se zápornou reálnou hodnotou	12 688	10 532	8 662	-18%
Závazky ze splatné daně	496	849	597	-30%
Závazky z odložené daně	1 712	1 576	1 601	+2%
Rezervy	485	673	925	+37%
Ostatní závazky	4 890	4 945	3 872	-22%
<b>Závazky celkem</b>	<b>986 193</b>	<b>996 792</b>	<b>1 297 917</b>	<b>+30%</b>
Základní kapitál	5 855	5 855	5 855	0%
Emisní ážio	20 929	20 929	20 929	0%
Rezervní fond	18 687	18 687	18 687	0%
Nerozdělený zisk	32 048	38 877	38 079	-2%
Oceňovací rozdíly z realizovatelných finančních aktiv	1 992	2 228	1 764	-21%
Oceňovací rozdíly ze zajištění peněžních toků	2 303	1 973	1 379	-30%
<b>Vlastní kapitál náležící akcionářům Banky</b>	<b>81 814</b>	<b>88 549</b>	<b>86 693</b>	<b>-2%</b>
Menšinové podíly	177	186	185	-1%
<b>Vlastní kapitál celkem</b>	<b>81 991</b>	<b>88 735</b>	<b>86 878</b>	<b>-2%</b>
<b>Závazky a vlastní kapitál celkem</b>	<b>1 068 184</b>	<b>1 085 527</b>	<b>1 384 795</b>	<b>+28%</b>

Nárůst kvůli repo operacím s bankami a transakcím na finančním trhu.

Nárůst zejména na běžných účtech.

Nárůst kvůli depozitním směnkám.

## Kapitál

### Silná kapitálová pozice

Konsolidováno, mil. Kč

30.6.2016

31.12.2016

30.6.2017

<b>Celkový regulatorní kapitál</b>	<b>64 981</b>	<b>70 292</b>	<b>69 559</b>
- CET 1 kapitál před regulatorními úpravami	73 505	78 404	78 550
- Regulatorní úpravy CET1 kapitálu	-9 352	-9 423	-8 991
- (Core) Tier 1 kapitál	64 153	68 981	69 559
- Tier 2 kapitál	828	1 311	0
<b>Kapitálový požadavek celkem</b>	<b>30 349</b>	<b>30 318</b>	<b>33 050</b>
- Úvěrové riziko	24 374	24 699	25 925
- Tržní riziko	1 483	1 126	2 575
- Operační riziko	4 492	4 492	4 550
<b>Celková RWA</b>	<b>379 366</b>	<b>378 970</b>	<b>413 122</b>
<b>Ukazatel kapitálu (Core) Tier</b>	<b>16,9 %</b>	<b>18,2 %</b>	<b>16,8%</b>
<b>Ukazatel kapitálové přiměřenosti</b>	<b>17,1 %</b>	<b>18,5 %</b>	<b>16,8%</b>

Tier 1 kapitál vzrostl meziročně vlivem následujících faktorů:  
(+) nárůst nerozděleného zisku  
(-) pokles oceňovacích rozdílů z realizovaných finančních aktiv

Tier 2 kapitál poklesl na nulu vlivem metodologické změny výpočtu v souladu s GRR.

Meziroční nárůst celkových RWA je zejména výsledkem růstu kapitálových požadavků na:  
(+) úvěrové riziko - ovlivněné růstem objemů (zejména hypoték)  
(+) tržní riziko - v souvislosti s volatilitou úrokových sazeb

$RWA$  (rizikově vážená aktiva) = kapitálový požadavek celkem / 0,08

Tier 1 kapitál = základní kapitál + emisní ážio + zákonný rezervní fond + nerozdělený zisk + ostatní úplný výsledek – goodwill – nehmotná aktiva

Tier 2 kapitál = podřízený dluh vážený regulatorním koeficientem + přebytek v krytí očekávaných úvěrových rizik

Celkový regulatorní kapitál = (Core) Tier 1 kapitál + Tier 2 kapitál

Ukazatel kapitálu Tier 1 = (Tier 1 kapitál – 0,5 \* regulatorní úpravy) / (kapitálový požadavek / 0,08)

## Obchodní výsledky

### Úvěrové portfolio

#### Silný růst úvěrů díky všem segmentům s výjimkou stavebního spoření

Hrubé objemy zůstatků, mld. Kč	30. 6. 2016	30. 6. 2017	meziroční změna
<b>Úvěrové portfolio (včetně ČMSS / úvěry ze stavebního spoření)</b>	<b>607,7</b>	<b>652,8</b>	<b>+7 %</b>
<b>Retailový segment</b>			
Hypotéky <sup>1</sup>	243,4	270,2	+11 %
Spotřebitelské financování	22,3	26,1	+17 %
Úvěry ze stavebního spoření <sup>2</sup>	64,7	64,3	-1 %
<b>SME / Korporátní segment</b>			
Korporátní úvěry <sup>3</sup>	154,8	162,3	+5 %
Úvěry malým a středním podnikům (SME)	82,5	85,7	+4 %
Leasing	35,3	38,7	+10 %
Factoring	4,7	5,6	+18 %
<b>Úvěrové portfolio (bez ČMSS / úvěry ze stavebního spoření)</b>	<b>543,0</b>	<b>588,6</b>	<b>+8 %</b>

30. 6. 2017  
(včetně ČMSS / úvěry ze stavebního spoření)

Téměř 60 % celkového úvěrového portfolia je v retailu, z toho většina poskytnuta k financování potřeb na bydlení.

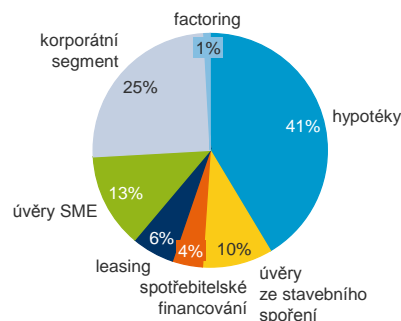

<sup>1</sup> Hypotéky skupiny ČSOB jsou v bilanci Hypoteční banky, dceřiné společnosti ČSOB.

<sup>2</sup> Úvěry ze stavebního spoření skupiny ČSOB jsou v bilanci ČMSS, která je z 55 % vlastněna ČSOB. Objemy jsou vykazovány v 55% poměru, nevstupují do konsolidované rozvahy ČSOB.

<sup>3</sup> Včetně dluhopisů nahrazujících úvěry.

**Objem zůstatků hypotečních úvěrů** za 1. pololetí 2017 vzrostl meziročně o **11 %** díky silnější poptávce v souvislosti s doporučením ČNB ohledně LTV (výše úvěrů k hodnotě zajištění) a očekávaným růstem sazeb i cen nemovitostí. Během této doby, ČSOB poskytla za 1. pololetí 2017 více než **16 tisíc nových hypoték** (meziročně +7 %) v celkovém objemu **35 mld. Kč** (meziročně +15 %) zejména díky rekordním novým prodejům ve 2. čtvrtletí 2017. Pro porovnání trh vzrostl v počtu nových hypoték o 4 % a v celkovém objemu o 11 % meziročně.

Objem **spotřebitelského financování** pokračoval dvouciferným procentním růstem ve výši **17 %**. Růst byl tažen spotřebitelskými úvěry (meziročně +22 %) díky atraktivnější produktové nabídce (úprava cen, podmínek i procesu zpracování) pro stávající i nové klienty.

Objemy zůstatků **úvěrů ze stavebního spoření** meziročně o **1 %**, zatímco trh vzrostl meziročně o 1 %. **Nové prodeje** za 1. pololetí 2017 vzrostly meziročně o **21 %**. Největší poptávka byla po drobných půjčkách na renovaci a modernizaci. Poptávce byly nakloněny příznivé úrokové sazby i lepší produktová nabídka.

**SME úvěry** vzrostly meziročně o **4 %** díky vyššímu objemu úvěrů poskytnutých mikro, malým a středním podnikům (meziročně +10 %), zatímco úvěry bytovým družstvům a municipalitám poklesly (meziročně -7 %). I přes mírný pokles úvěrů bytovým družstvům si ČSOB v tomto segmentu nadále drží vedoucí pozici na trhu.

**ČSOB Leasing** posílil svou vedoucí pozici na trhu. **Objemy zůstatků** vzrostly meziročně o **10 %** díky oblasti financování strojů a zařízení zejména v segmentu korporátním a malých a středních podniků.

**Objem zůstatků factoringu** vzrostl meziročně o **18 %** díky postupně rostoucí klientské základně.

## Vklady a celková aktiva pod správou

### Silný růst celkových vkladů i aktiv pod správou

Objemy zůstatků, mld. Kč	30. 6. 2016	30. 6. 2017	meziroční změna
<b>Vklady celkem (včetně ČMSS / stavební spoření)</b>	<b>745,1</b>	<b>849,2</b>	<b>+14 %</b>
Klientské vklady	643,6	733,7	+14 %
Běžné účty	418,1	503,0	+20 %
Spořicí účty	213,8	216,8	+1 %
Termínované vklady	11,7	13,9	+19 %
Ostatní vklady	24,8	38,3	+54 %
Stavební spoření <sup>1</sup>	76,6	77,2	+1 %
<b>Celková aktiva pod správou</b>	<b>183,5</b>	<b>196,0</b>	<b>+7 %</b>
Penzijní fond <sup>2</sup>	43,4	47,5	+9 %
Podílové fondy a ostatní aktiva pod správou <sup>3</sup>	140,1	148,5	+6 %

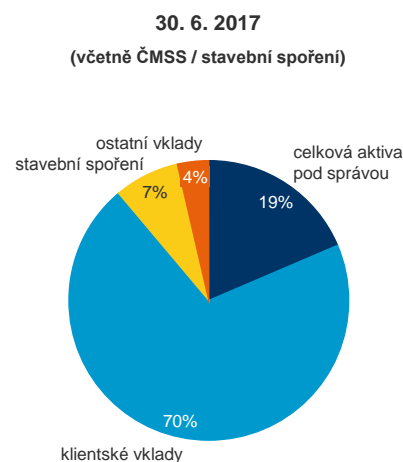

<sup>1</sup> Stavební spoření skupiny ČSOB je v bilanci ČMSS, která je z 55 % vlastněna ČSOB.

Objemy jsou vykazovány 55 %, ale nejsou součástí konsolidované rozvahy ČSOB.

<sup>2</sup> Závazky vůči klientům penzijního fondu.

<sup>3</sup> Položka „Podílové fondy a ostatní aktiva pod správou“ zahrnuje aktiva ve strukturovaných / zajištěných fondech, aktiva v ostatních fondech, ostatní aktiva pod správou, AUM slovenského AM.

**14% meziroční růst klientských vkladů** byl podpořen zejména nárůstem na **běžných účtech** (meziročně +20 %). Zůstatky na **spořicích účtech** meziročně vzrostly o 1 %.

Objemu vkladů ze **stavebního spoření** meziročně vzrostl o **1 %** částečně díky cenové úpravě v minulém roce.

Vklady **penzijního fondu** vzrostly meziročně o **9 %** vlivem růstu nových prodejů a také zlepšující se retencí.

**Objemy zůstatků podílových fondů a ostatních aktiv pod správou** vzrostly meziročně o **6 %** na **148,5 mld. Kč** díky růstu napříč všemi kategoriemi. 6% meziroční růst podílových fondů byl podpořen čistým přílivem aktiv i pozitivním efektem z přecenění.

**Nové prodeje podílových fondů** za 2. čtvrtletí 2017 vzrostly meziročně o **65 %** díky rostoucí poptávce po smíšených fondech (zejména Profilové fondy a Prémiové profilové fondy).



## Vybrané tržní podíly skupiny ČSOB v ČR

Růst tržních podílů v oblasti hypoték, spotřebitelského financování, leasingu i pojištění



Šipky ukazují meziroční změnu. Tržní podíly jsou k 30. červnu 2017. Pořadí je odhad ČSOB. Postavení na trhu v oblasti pojištění odráží společné postavení pojišťoven, které patří do stejného podnikatelského seskupení.

<sup>1</sup> Tržní podíl dle zůstatku k uvedenému datu (včetně ČMSS).

<sup>2</sup> Tržní podíl dle objemu nových obchodů od začátku roku do daného data.

<sup>3</sup> Tržní podíl dle počtu klientů k uvedenému datu.

<sup>4</sup> Retailové úvěry bez hypoték a úvěrů ze stavebního spoření.

<sup>5</sup> Tržní podíl dle objemu nových obchodů od začátku roku do daného data; dle hrubého předepsaného pojistného.

## Úvěrové riziko pod kontrolou

Nízký podíl úvěrů v selhání stále klesá a odráží tak vynikající kvalitu úvěrů

Loan portfolio (excl. ČMSS) (CZK bn)

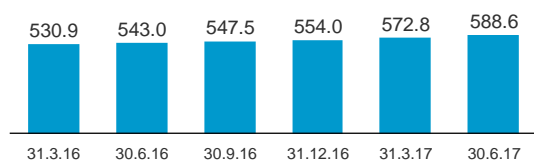

Allowances for loans and leases<sup>1</sup> (CZK bn)

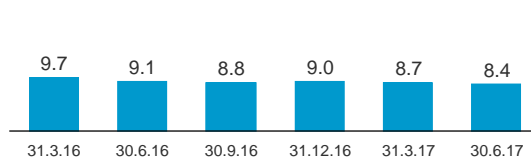

Non-performing loans (CZK bn)

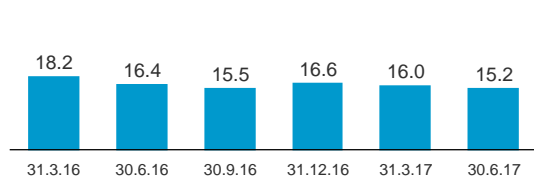

NPL coverage ratio (%)

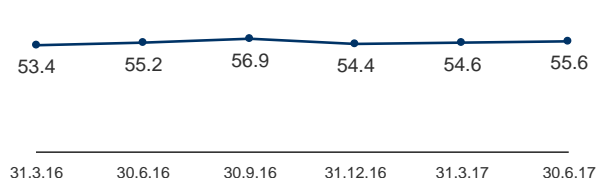

NPL ratio (%)

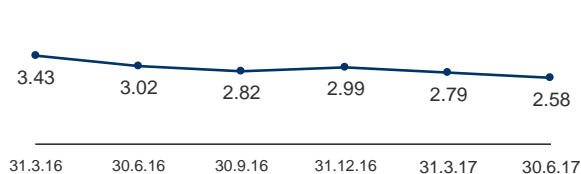

Credit cost ratio<sup>2</sup> (%)

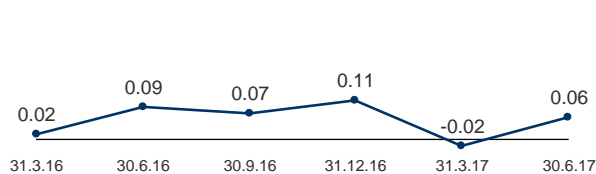

<sup>1</sup> Rezervy k bilančním položkám (pouze PD 10, PD 11 a PD 12).

<sup>2</sup> Ytd., analýzováno, včetně mimobilančních položek.

## Rating ČSOB (k 29. srpnu 2017)

Ratingová agentura	Moody's	Standard & Poor's
Dlouhodobý rating	A2	A
Výhled	stabilní	Stabilní
Krátkodobý rating	P-1	A-1
Dl. rating platný od	20. června 2012	1. října 2014
Poslední potvrzení	17. března 2015	17. března 2017

## Ocenění pro skupinu ČSOB vyhlášená v 1. pololetí 2017

<b>Euromoney: Private Banking Survey</b>	ČSOB Privátní bankovníctví získalo ocenění časopisu <b>Euromoney</b> jako <b>Nejlepší privátní banka</b> v České republice pro rok 2017.
<b>Global Finance: Nejlepší banka pro směnné operace 2017</b>	ČSOB získala ocenění <b>Nejlepší banka pro směnné operace</b> v České republice pro rok 2017.
<b>Nadace Via: Cena Via Bona</b>	ČSOB získala <b>hlavní cenu udělovanou veřejností v kategorii Dobrá firma</b> za své filantropické aktivity během posledních 20 let.
<b>Nejlepší poskytovatel finančních služeb pro mezinárodní obchod</b>	Časopis <b>Global Finance</b> zvolil ČSOB <b>nejlepším poskytovatelem finančních služeb pro mezinárodní obchod</b> v České republice pro rok 2017.
<b>European Structured Products &amp; Derivatives Awards 2017</b>	Společnost <b>ČSOB Asset Management</b> obsadila první místo v kategorii <b>Nejlepší distributor</b> v České republice evropské soutěže European Structured Products & Derivatives Awards 2017.
<b>Sodexo: Zaměstnavatel roku 2017</b>	ČSOB byla Sodexem zvolena jako <b>třetí nejlepší zaměstnavatel nad 5 000 zaměstnanců</b> v České republice (celkové pořadí bez ohledu na odvětví).
<b>Ocenění Zlatá koruna</b>	V 15. ročníku <b>soutěže Zlatá koruna</b> získal ČSOB Leasing první místo v kategorii <b>Leasing pro podnikatele</b> s produktem <b>Autopilot ČSOB Leasing</b> a Hypoteční banka druhé místo v kategorii <b>Hypotéky</b> s produktem <b>Bezpečné financování</b> .

## 2. MEZITÍMNÍ KONSOLIDOVANÁ ÚČETNÍ ZÁVĚRKA

**Mezitímní konsolidovaná účetní závěrka ČSOB za období končící 30. červnem 2017** sestavená podle Mezinárodního účetního standardu (IAS) 34 Mezitímní účetní výkaznictví ve znění přijatém Evropskou unií (neauditováno) je uvedena **v příloze č. 1** této zprávy.

### 3. PROFIL SPOLEČNOSTI

#### Z historie ČSOB

1964	ČSOB založena státem jako banka pro poskytování služeb v oblasti financování zahraničního obchodu a volnoměnových operací s působností na československém trhu.
1993	Pokračování aktivit ČSOB na českém i slovenském trhu i po rozdělení Československa.
1999	Privatizace ČSOB – majoritním vlastníkem ČSOB se stala belgická KBC Bank.
2000	Převzetí podniku Investiční a Poštovní banky (IPB).
2007	KBC Bank se stala jediným akcionářem ČSOB po odkoupení minoritních podílů. Nová ekologická budova ústředí v Praze-Radlicích (Stavba roku 2007).
2008	Slovenská organizační složka ČSOB transformována k 1. lednu do samostatné právnické osoby, ovládané společností KBC Bank prostřednictvím 100% podílu na hlasovacích právech.
2009	V prosinci ČSOB prodala KBC Bank svůj zbývající podíl ve slovenské ČSOB.
2013	Vytvoření obchodní divize Česká republika v rámci KBC Group.

#### Profil ČSOB a skupiny ČSOB

Československá obchodní banka, a. s., (dále jen „ČSOB“ nebo „Banka“), působí jako **univerzální banka** v České republice. Jejím akcionářem je od roku 1999 (od roku 2007 jediným) belgická KBC Bank, která je součástí mezinárodní bankopojišťovací skupiny KBC Group. Od 1. ledna 2013 uspořádala KBC Group své aktivity na klíčových trzích do tří obchodních divizí – Belgie, Česká republika (zahrnuje všechny obchodní aktivity KBC v České republice) a Mezinárodní trhy.

ČSOB poskytuje své **služby všem klientským segmentům**, tj. fyzickým osobám, malým a středním podnikům, korporátním a institucionálním klientům. **V retailovém bankovníctví v ČR** působí Banka pod základními obchodními značkami – ČSOB (pobočky), Era (finanční centra) a Poštovní spořitelna (obchodní místa České pošty). ČSOB svým zákazníkům nabízí **širokou škálu bankovních produktů a služeb**, včetně produktů a služeb ostatních společností skupiny ČSOB.

**Skupina ČSOB** je tvořena Bankou a společnostmi, s nimiž je ČSOB propojena. Finanční skupina ČSOB zahrnuje strategické společnosti v ČR ovládané přímo či nepřímo ČSOB, případně KBC, které nabízejí finanční služby, a to: Hypoteční banku, ČSOB Pojišťovnu, ČMSS, ČSOB Penzijní společnost, ČSOB Leasing, ČSOB Asset Management, ČSOB Factoring a skupinu Patria.

**Do produktového portfolia skupiny ČSOB (divize Česká republika) kromě standardních bankovních služeb patří:** financování potřeb spojených s bydlením (hypotéky a půjčky ze stavebního spoření), pojistné produkty, penzijní fondy, produkty kolektivního financování a správa aktiv, specializované služby (leasing a factoring), služby spojené s obchodováním s akciemi na finančních trzích.

Distribuční platforma skupiny ČSOB	31. 12. 2016	30. 6. 2017
<b>Pobočky retail / SME a poradenská centra</b>	<b>694</b>	<b>681</b>
Pobočky ČSOB pro retail / SME (včetně sloučených ČSOB + PSE/Era)	216	216
Pobočky PS / Era finanční centra	49	38
Poradenská místa ČMSS	308	302
Centra Hypoteční banky	29	30
Pobočky ČSOB Pojišťovny	92	95
<b>Pobočky ČSOB Private Banking</b>	<b>11</b>	<b>11</b>
<b>Leasingové pobočky ČSOB</b>	<b>10</b>	<b>9</b>
<b>Korporátní pobočky ČSOB</b>	<b>11</b>	<b>11</b>
<b>PS – obchodní místa České pošty</b>	<b>ca. 3 000</b>	<b>ca. 2 900</b>
<b>Bankomaty (Banka)<sup>1)</sup></b>	<b>1 066</b>	<b>1 067</b>
<b>Klienti ČSOB (pouze Banka, mil.)</b>	<b>2,766</b>	<b>2,766</b>
<b>Internetové bankovníctví – uživatelé (mil.)</b>	<b>1,566</b>	<b>1,584</b>
<b>– transakce (mil.)</b>	<b>51,694</b>	<b>27,229</b>

<sup>1)</sup>Včetně bankomatů partnerských bank.

Zaměstnanci (přepočtený stav)	31. 12. 2016	30. 6. 2017
Zaměstnanci skupiny ČSOB	8 232	8 204
z toho zaměstnanci Banky	7 071	7 061

Výroční zprávy a další informace o ČSOB a skupině ČSOB jsou k dispozici na webových stránkách [www.csob.cz](http://www.csob.cz).

## Profil skupiny KBC

ČSOB je stoprocentní dceřinou společností KBC Bank NV, jejíž akcie jsou drženy (přímo nebo nepřímo) společností KBC Group NV. Obě společnosti sídlí v Bruselu v Belgii.

KBC Group je integrovaná bankopojišťovací skupina, která se zaměřuje především na klientelu v oblasti fyzických osob, privátního bankovníctví, malých a středních podniků a středně velkých korporací. Geograficky skupina působí především na svých domácích trzích v Belgii, v České republice, na Slovensku, v Maďarsku, v Bulharsku a v Irsku. V několika dalších zemích světa působí KBC jako podpora korporátních klientů z hlavních trhů. V polovině roku 2017 skupina KBC na svých domácích trzích obsluhovala přibližně 11 milionů klientů a zaměstnávala cca 41 tisíc zaměstnanců; z toho přes polovinu v zemích střední a východní Evropy.

Akcie KBC Group jsou z většiny obchodovány na burze Euronext v Bruselu. Kolem 40 % akcií KBC Group drží kmenoví akcionáři (KBC Ancora, Cera, MRBB a ostatní kmenoví akcionáři).

## Zjednodušené schéma skupiny KBC

(k 30. červnu 2017)

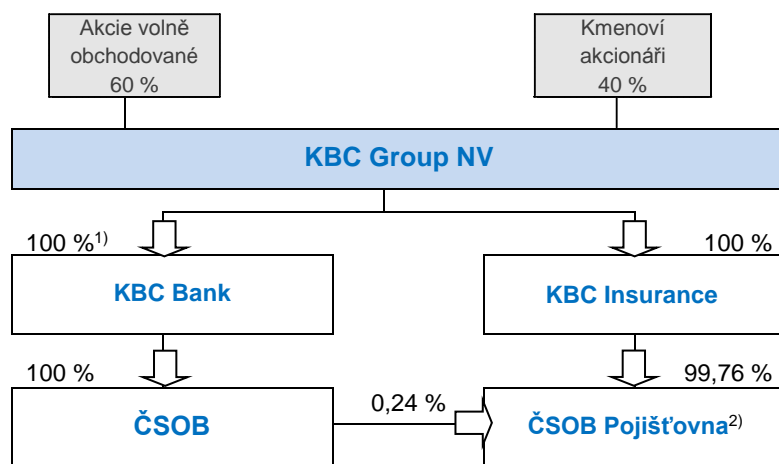

Číselné údaje ve schématu představují podíl na základním kapitálu společnosti

<sup>1)</sup> Jednu akcii drží KBC Insurance.

<sup>2)</sup> Podíl na hlasovacích právech ČSOB Pojišťovny: 40 % ČSOB, 60 % KBC Insurance.

Přehled společností skupiny KBC lze nalézt na webových stránkách [www.kbc.com](http://www.kbc.com) (sekce About us – Our structure).

KBC Group v číslech		31. 12. 2016	30. 6. 2017
Aktiva celkem	mld. EUR	275,2	296,5
Klientské úvěry a pohledávky	mld. EUR	133,2	139,4
Klientská depozita a dluhové cenné papíry	mld. EUR	177,5	189,9
Čistý zisk	mil. EUR	2 427	1 485
Kmenový kapitál Tier 1, KBC Group (Basel III, plně aplikováno)	%	15,8	15,7
Poměr nákladů k výnosům (C/I), bankovníctví	%	55	56

Dlouhodobý rating (k 10. srpnu 2017)	Fitch	Moody's	S & P
KBC Bank	A	A1	A
KBC Insurance	-	-	A-
KBC Group	A	Baa1	BBB+

Výroční zprávy a další informace skupině KBC jsou k dispozici na webových stránkách [www.kbc.com](http://www.kbc.com).

## ČSOB jako osoba ovládaná a ovládající

V rámci skupiny KBC a skupiny ČSOB působí ČSOB jako osoba ovládaná i osoba ovládající.

ČSOB je **osobou ovládanou** jediným akcionářem, společností KBC Bank NV (IČ 90029371), resp. jejím akcionářem, společností KBC Group NV (IČ 90031317). KBC Bank i KBC Group mají sídlo na adrese: Havenlaan 2, B-1080 Brusel (Sint-Jans Molenbeek), Belgie.

Ovládání je vykonáváno prostřednictvím rozhodování jediného akcionáře v působnosti valné hromady ve smyslu zákona o obchodních korporacích. Ovládající osoba dále vykonává svůj vliv rovněž prostřednictvím svých zástupců v orgánech ČSOB, zejména v dozorčí radě a případně v představenstvu společnosti, a to v limitech stanovenými právními předpisy. Jde především o kooperaci a koordinaci v oblasti řízení rizik, výkonu auditu a dodržování pravidel obezřetnosti. Za obchodní vedení ČSOB je odpovědné představenstvo.

ČSOB dodržuje právní předpisy České republiky, které zabraňují zneužití kontroly ovládající osobou. Při své činnosti se ČSOB řídí především zákonem o obchodních korporacích, předpisy regulujícími činnost bank a daňovými předpisy včetně pravidel pro stanovení transferových cen mezi propojenými osobami. Činnost ČSOB rovněž podléhá dohledu ČNB. Regulační a dohledový systém kontroly je doplněn vnitřním kontrolním systémem, který je zajištěn zejména činností představenstva společnosti, dozorčí rady, výboru pro audit a specializovaných oddělení vnitřního auditu, compliance a řízení rizik ČSOB. Za funkčnost vnitřního kontrolního systému je odpovědné představenstvo.

V období od 1. ledna do 30. června 2017 ČSOB nedržela žádné vlastní akcie ani akcie KBC Bank či KBC Group.

ČSOB je zároveň **osobou ovládající**. Údaje o společnostech ovládaných ČSOB k 30. červnu 2017 jsou uvedeny **v příloze č. 2** této zprávy.

ČSOB není závislá na žádné jiné společnosti ve skupině.

## 4. ŘÍDÍCÍ A KONTROLNÍ ORGÁNY

**Orgány společnosti ČSOB jsou:** valná hromada, představenstvo, dozorčí rada a výbor pro audit. Působnost a činnost orgánů ČSOB je uvedena ve Stanovách ČSOB, které schvaluje valná hromada. V působnosti valné hromady ČSOB rozhoduje jediný akcionář (KBC Bank NV).

### Představenstvo

Jméno a příjmení	Funkce	Vznik členství	Aktuální funkční období člena od <sup>1</sup>	Vrcholné vedení <sup>4</sup> Oblast řízení
<b>John Arthur Hollows</b>	Předseda <sup>2</sup>	1. 5. 2014	1. 5. 2014	Generální ředitel
<b>Marek Ditz</b>	Člen	1. 1. 2013	2. 1. 2017 <sup>3</sup>	Vrchní ředitel, Transformace <sup>5</sup>
<b>Petr Knapp</b>	Člen	20. 5. 1996	21. 5. 2014 <sup>3</sup>	Vrchní ředitel, Vztahové bankovníctví
<b>Petr Hutla</b>	Člen	27. 2. 2008	1. 3. 2017 <sup>3</sup>	Vrchní ředitel, Retail
<b>Jiří Vévoda</b>	Člen	8. 12. 2010	9. 12. 2015 <sup>3</sup>	Vrchní ředitel, Řízení financí
<b>Tomáš Kořínek</b>	Člen	1. 1. 2015	1. 1. 2015	Vrchní ředitel, Řízení rizik skupiny
<b>Marcela Suchánková</b>	Členka	1. 3. 2017	1. 3. 2017	Vrchní ředitelka, Lidé a komunikace
<b>Jan Sadil</b>	Člen	1. 3. 2017	1. 3. 2017	Vrchní ředitel, Specializované bankovníctví a pojištění

<sup>1</sup> Funkční období člena představenstva je čtyřleté.

<sup>2</sup> Od 2. května 2014.

<sup>3</sup> Zvolen na další funkční období.

<sup>4</sup> Osobami ve vrcholném vedení ČSOB byli v 1. pololetí 2017 členové představenstva.

<sup>5</sup> Do 1. března 2017 Vrchní ředitel, Specializované bankovníctví a pojištění.

**Oblasti řízení jednotlivých členů představenstva ČSOB (vrcholného vedení) k 30. červnu 2017** jsou popsány **v organizační struktuře ČSOB**, která je uvedena **v příloze č. 3** této zprávy.

### Dozorčí rada

Jméno a příjmení	Funkce	Vznik členství	Aktuální funkční období člena od <sup>1</sup>	Ukončení členství
<b>Pavel Kavánek</b>	Předseda <sup>2</sup>	1. 5. 2014	1. 5. 2014	–
<b>Franky Depickere</b>	Člen	1. 6. 2014	1. 6. 2014	–
<b>Christine Van Rijsseghem</b>	Členka	1. 6. 2014	1. 6. 2014	–
<b>Willem Hueting</b>	Člen	1. 7. 2016	1. 7. 2016	–
<b>Marc Wittemans</b>	Člen	1. 10. 2016	1. 10. 2016	–
<b>Petr Šobotník</b>	Člen	1. 2. 2017	1. 2. 2017	–

<sup>1</sup> Funkční období člena dozorčí rady je čtyřleté.

<sup>2</sup> Předseda od 30. června 2014.

### Výbor pro audit

Jméno a příjmení	Funkce	Vznik členství	Ukončení členství
<b>Petr Šobotník</b>	Předseda <sup>1</sup> ; nezávislý člen	1. 2. 2011	–
<b>Ladislav Mejzlík</b>	Nezávislý člen	27. 1. 2016	–
<b>Willem Hueting<sup>2</sup></b>	Člen	1. 7. 2016	–

<sup>1</sup> Předseda od 7. dubna 2016.

<sup>2</sup> Působí v KBC Group jako Senior General Manager, Core Communities Banking (Business Unit International Markets) & Consumer Finance.

## Změny v řídicích a kontrolních orgánech ČSOB v 1. pololetí 2017

### Rozhodnutí KBC Bank jako jediného akcionáře ČSOB při výkonu působnosti valné hromady:

Dne 18. ledna 2017

- Petr Šobotník byl zvolen členem dozorčí rady ČSOB s účinností ke dni 1. února 2017.

Dne 27. února 2017

- Marcela Suchánková byla zvolena členkou představenstva ČSOB ke dni 1. března 2017 (Odpovědnost za oblast Lidé a komunikace).
- Jan Sadil byl zvolen členem představenstva ČSOB ke dni 1. března 2017 (Odpovědnost za oblast Specializované bankovníctví a pojištění).

**Představení nových členů řídicích a kontrolních orgánů ČSOB** je uvedeno na straně 52 Výroční zprávy ČSOB za rok 2016, která je k dispozici na webových stránkách [www.csob.cz](http://www.csob.cz)

## 5. CENNÉ PAPIRY ČSOB

### Akcie ČSOB

<b>ISIN</b>	<b>CZ0008000288</b>
Druh	Kmenové akcie
Forma	Na majitele
Podoba	Zaknihovaná
<b>Počet emitovaných akcií</b>	<b>292 750 002 ks</b>
Jmenovitá hodnota	20 Kč
Celkový objem emise	5 855 000 040 Kč
<b>Základní kapitál</b>	<b>5 855 000 040 Kč</b>
Splaceno	100 %

**100% vlastníkem akcií ČSOB** je společnost **KBC Bank NV**, se sídlem Havenlaan 2, B-1080 Brussels (Sint-Jans Molenbeek), Belgie.

Akcie ČSOB se neobchodují na evropském regulovaném trhu. ČSOB nevydala žádné vyměnitelné dluhopisy nebo prioritní dluhopisy ve smyslu § 286 zákona č. 90/2012 Sb., o obchodních korporacích. ČSOB nedržela v 1. pololetí 2017 žádné vlastní akcie ani nevydala žádné zatímní listy.

### Dluhopisy a investiční certifikáty (dosud nesplacené)

**V České republice je ČSOB emitentem dluhopisů, které byly vydány v rámci dluhopisového programu ČSOB.** Program byl schválen v listopadu 2003 Komisí pro cenné papíry (včetně společných emisních podmínek pro předem neurčený počet emisí dluhopisů) v maximálním objemu nesplacených dluhopisů 30 mld. Kč s dobou trvání programu 10 let. Tento dluhopisový program byl uzavřen. Žádná emise dluhopisů ani dluhopisový program se nyní nepřipravuje.

**K 30. červnu 2017** evidovala ČSOB v ČR následující **emise dluhopisů**:

Název dluhopisu	ISIN	Datum emise	Objem vydaných dluhopisů (jmenovitá hodnota)
<b>Bond ČSOB likvidní VI/2017</b>	CZ0003703472	6. 8. 2012	mil. Kč 4 000

Žádný z dluhopisů ČSOB není cenným papírem přijatým k obchodování na evropském regulovaném trhu.

**V České republice je ČSOB od roku 2012 emitentem investičních certifikátů, které jsou vydávány v rámci veřejného i neveřejného nabídkového programu.** Účelem vydání dluhopisů a investičních certifikátů ČSOB je především rozšíření nabídky investičních produktů pro klienty Banky.

**K 30. červnu 2017 evidovala ČSOB v ČR následující emise investičních certifikátů:**

Název investičního certifikátu	ISIN	Datum emise	Objem vydaných dluhopisů (jmenovitá hodnota)	
ČSOB Investiční certifikát XX. (Deluxe II)	CZ0000300413	24. 9. 2014	mil. Kč	160,62
ČSOB Investiční certifikát XXIX. (Eurostoxx50)	CZ0000300587	15. 4. 2015	mil. USD	5,89
ČSOB Investiční certifikát XXX. (Utility)	CZ0000300579	15. 4. 2015	mil. Kč	169,35
ČSOB Investiční certifikát XXXI. (Diskont SX5E)	CZ0000300595	22. 4. 2015	mil. Kč	40,23
ČSOB Investiční certifikát XXXV. (2nd worst - Index)	CZ0000300645	20. 5. 2015	mil. Kč	90,05
ČSOB Investiční certifikát Unit link I.	CZ0000300652	12. 6. 2015	mil. Kč	157,00
ČSOB Investiční certifikát Unit link II.	CZ0000300686	10. 7. 2015	mil. Kč	417,00
ČSOB IC XXXVIII. (4th worst - Healthcare)	CZ0000300694	15. 7. 2015	mil. Kč	134,12
ČSOB IC XXXIX. (Defensive SX5E)	CZ0000300702	22. 7. 2015	mil. Kč	142,41
ČSOB Investiční certifikát Unit link III.	CZ0000300710	10. 8. 2015	mil. Kč	230,82
ČSOB Investiční certifikát Unit link IV.	CZ0000300728	10. 9. 2015	mil. Kč	261,82
ČSOB Investiční certifikát XL. (Eurostoxx50)	CZ0000300736	14. 10. 2015	mil. Kč	181,56
ČSOB Investiční certifikát XLI. (German leaders)	CZ0000300751	21. 10. 2015	mil. Kč	152,26
ČSOB Investiční certifikát Unit link V.	CZ0000300769	10. 11. 2015	mil. Kč	493,00
CSOB IC INDEXOVÝ I.	CZ0000300777	19. 11. 2015	mil. Kč	391,75
ČSOB Investiční certifikát XLII. (Banks Defensive)	CZ0000300785	2. 12. 2015	mil. Kč	176,24
ČSOB Investiční certifikát XLIII. (Eurostoxx50)	CZ0000300819	9. 12. 2015	mil. EUR	3,59
ČSOB Investiční certifikát XLIV. (Eurostoxx50)	CZ0000300827	16. 12. 2015	mil. USD	3,06
ČSOB Investiční certifikát Unit link VI.	CZ0000300793	21. 12. 2015	mil. Kč	572,70
Participation SX5E 2021	CZ0000300843	9. 2. 2016	mil. Kč	62,60
ČSOB Investiční certifikát Unit link VII.	CZ0000300884	22. 2. 2016	mil. Kč	763,20
Participation SX7P 2021	CZ0000300892	16. 3. 2016	mil. Kč	39,89
ČSOB Investiční certifikát Unit link VIII.	CZ0000300900	11. 4. 2016	mil. Kč	194,83
ČSOB Investiční certifikát CLN 2020	CZ0000300967	11. 4. 2016	mil. Kč	500,00
ČSOB Investiční certifikát Unit link IX.	CZ0000300959	24. 5. 2016	mil. Kč	191,50
ČSOB Investiční certifikát Unit link X.	CZ0000300983	15. 7. 2016	mil. Kč	124,30
ČSOB Investiční certifikát Unit link XI.	CZ0000301031	12. 9. 2016	mil. Kč	116,25
Evropská inflace a Euro Stoxx 50 2021	CZ0000301049	21. 9. 2016	mil. Kč	82,15
2nd Worst of IT Basket 6,5 2021	CZ0000301056	21. 9. 2016	mil. Kč	115,45
ČSOB Investiční certifikát Unit link XII.	CZ0000301064	24. 10. 2016	mil. Kč	324,95
Solactive Participation 2021	CZ0000301072	3. 11. 2016	mil. Kč	220,34
Defensive SX5E 4,6 2024	CZ0000301122	30. 11. 2016	mil. Kč	179,70
ČSOB Investiční certifikát Unit link XIV.	CZ0000301148	12. 12. 2016	mil. Kč	502,41
Gold Miners	CZ0000301163	21. 12. 2016	mil. Kč	194,70
ČSOB Investiční certifikát Unit link XIII.	CZ0000301130	29. 12. 2016	mil. Kč	582,26
Healthcare Allergan	CZ0000301155	29. 12. 2016	mil. Kč	18,50
Defensive SX5E 4,6 2024 II.	CZ0000301171	29. 12. 2016	mil. Kč	118,09
ČSOB Investiční certifikát Unit link XV.	CZ0000301189	30. 12. 2016	mil. Kč	129,80
ČSOB Investiční certifikát Unit link XVI.	CZ0000301197	10. 2. 2017	mil. Kč	191,23



<b>Autocall Euro iSTOXX 70 EWD5 6,8 2022</b>	CZ0000301213	8. 3. 2017	mil. Kč	430,36
<b>Defensive Euro iSTOXX 70 EWD5 4 2024</b>	CZ0000301205	8. 3. 2017	mil. Kč	248,60
<b>ČSOB Investiční certifikát Unit link XVII.</b>	CZ0000301239	10. 3. 2017	mil. Kč	125,18
<b>Defensive Eurostoxx 4,6 2024 III.</b>	CZ0000301254	15. 3. 2017	mil. Kč	308,85
<b>NYSE Arca Gold BUGS 5,1 2022</b>	CZ0000301288	15. 3. 2017	mil. Kč	173,55
<b>ČSOB TOP 70 EVROPSKÝCH SPOLEČNOSTÍ 1</b>	CZ0000301247	5. 4. 2017	mil. Kč	316,61
<b>ČSOB Investiční certifikát Unit link XVIII.</b>	CZ0000301304	12. 4. 2017	mil. Kč	103,47
<b>NXS Momentum Fund Stars ER Participation 2022</b>	CZ0000301296	19. 4. 2017	mil. Kč	917,64
<b>ČSOB Investiční certifikát Unit link XIX.</b>	CZ0000301338	10. 5. 2017	mil. Kč	137,20
<b>Worst of IT 6 2022</b>	CZ0000301346	11. 5. 2017	mil. Kč	177,61
<b>ČSOB Investiční certifikát Unit link XX.</b>	CZ0000301361	14. 6. 2017	mil. Kč	124,03

V červenci a srpnu 2017\* vydala ČSOB v ČR následující emise investičních certifikátů:

Název investičního certifikátu	ISIN	Datum emise	Objem vydaných investičních certifikátů (jmenovitá hodnota)	
<b>ČSOB Investiční certifikát Unit link XXII.</b>	CZ0000301387	13. 7. 2017	mil. Kč	249,80
<b>ČSOB Investiční certifikát Unit link XXI.</b>	CZ0000301379	14. 7. 2017	mil. Kč	97,00
<b>BNP Income Fund Stars ER 2022</b>	CZ0000301395	19. 7. 2017	mil. Kč	695,00
<b>Autocall iStoxx Transatlantic 100 EWD 6,1 2022</b>	CZ0000301411	21. 7. 2017	mil. Kč	327,00
<b>Defensive Eurostoxx 4,3 2024</b>	CZ0000301403	26. 7. 2017	mil. Kč	241,00
<b>ČSOB Investiční certifikát Unit link XXIII.</b>	CZ0000301429	14. 8. 2017	mi. Kč	86,57

\* Vydané do 14. srpna 2017.

Investiční certifikáty ČSOB nejsou cennými papíry přijatými k obchodování na evropském regulovaném trhu.

Prospekt dluhopisového programu, doplňky k němu a emisní dodatky a prospekt nabídkového programu investičních certifikátů, doplňky k němu a emisní dodatky jsou k dispozici na internetových stránkách ČSOB [www.csob.cz](http://www.csob.cz).

## 6. DALŠÍ INFORMACE

### Rozhodnutí jediného akcionáře ČSOB při výkonu působnosti valné hromady

podle ustanovení § 12 zákona č. 90/2012 Sb., zákona o obchodních korporacích

#### KBC Bank NV jako jediný akcionář společnosti ČSOB schválila dne 27. dubna 2017:

Řádnou nekonsolidovanou účetní závěrku ČSOB k 31. prosinci 2016 a řádnou konsolidovanou účetní závěrku ČSOB k 31. prosinci 2016 sestavené podle EU IFRS.

Rozdělení nekonsolidovaného čistého zisku ČSOB za rok 2016 uvedeného v řádné nekonsolidované účetní závěrce ČSOB k 31. prosinci 2016 v celkové výši 15 544 142 tis. Kč tímto způsobem:

- Část čistého nekonsolidovaného zisku ČSOB ve výši 10 146 715 tis. Kč byla rozdělena mezi akcionáře.
- Dividenda na akcii činila 34,66 Kč. Dividendy byly vyplaceny do tří měsíců ode dne rozhodnutí.
- Část čistého nekonsolidovaného zisku ČSOB ve výši 5 397 427 tis. Kč byla převedena na účet nerozdělený zisk z minulých let.

#### Informace k soudním sporům

Nejvýznamnější soudní spory k 30. červnu 2017 včetně sporné částky (včetně příslušenství):

##### Spor vedený proti ČSOB (žalovaná)

Subjekt sporu: **ICEC-HOLDING, a.s.**, Boleslavova 710/19, Ostrava

Závazek: 21 891 mil. Kč

Podle názoru ČSOB tento soudní spor nepředstavuje žádné riziko vzhledem ke své naprosté nedůvodnosti. V nepravděpodobném případě, že by ČSOB byla povinna poskytnout jakékoliv plnění na základě závazného

rozhodnutí v tomto sporu, ČSOB zváží uplatnění nároku na uhrazení takového plnění ze strany ČNB na základě Smlouvy a slibu odškodnění uzavřené v souvislosti s prodejem podniku IPB.

## Události v oblasti společenské odpovědnosti v 1. pololetí 2017

### ČSOB je zodpovědnou společností a usiluje o udržitelnost

#### Čtyři pilíře odpovědného podnikání

V rámci pilíře **environmentální odpovědnosti** získala ČSOB certifikaci ISO 14001 „Systémy environmentálního managementu“. Soustředila se na implementování moderních technologií a zvyšování povědomí zaměstnanců o odpovědném podnikání vůči životnímu prostředí.

V rámci pilíře **finanční gramotnost** realizovala ČSOB **158 workshopů a seminářů ve školách** a vyškolila **58 ambasadorů** z řad zaměstnanců. Kampaň finanční gramotnosti získala druhé místo v rámci České ceny za public relations kterou vyhlašuje Asociace Public Relations Agentur (APRA).

#### Filantropie

V březnu 2017 ČSOB spustila nový **Grantový program Karty dobré vůle** založený na prohlubování vztahů s klienty v oblasti filantropie. Program se zaměřuje na podporu lidí v těžké zdravotní nebo sociální situaci a na podporu trvalých změn vedoucích ke zlepšení daného společenského jevu. V rámci jarního programu bylo podpořeno 12 projektů.

Při příležitosti 20. výročí ceny **Via Bona**, kterou uděluje nadace Via jednotlivcům i firemním filantropům, se uskutečnila speciální akce připomínající dvacet nejsilnějších příběhů české filantropie. ČSOB byla vybrána jako jeden z pěti firemních finalistů a získala hlavní cenu v **kategorii Dobrá firma** na základě hlasování veřejnosti.

#### Angažování zaměstnanců v oblasti CSR

Od roku 2017 se do **dobrovolnického programu**, který slaví 10. výročí, mohou k zaměstnancům ČSOB připojit i zaměstnanci ostatních společností skupiny ČSOB.

Stejně tak mohou od letošního roku všichni zaměstnanci skupiny ČSOB pomáhat prostřednictvím **ČSOB Fondu pomoci**, který je určený pro jejich příbuzné a blízké, jež se ocitli v těžké životní situaci. Od roku 2011 pomohla ČSOB již 313 lidem celkovou částkou 5,5 mil. Kč. Pomoc se vztahuje na rehabilitační kompenzační pomůcky, neuro-terapii, osobní asistenci pro hendikepované a další podobné typy podpory.

## Následné události po 30. červnu 2017

Kapitola	Část
<b>Cenné papíry ČSOB</b>	Emise investičních certifikátů

## Očekávaná hospodářská a finanční situace skupiny ČSOB ve 2. pololetí roku 2017

Růst české ekonomiky v úvodu letošního roku výrazně zrychlil až na 3 %, a to zejména díky silnému růstu exportu a zvyšující se spotřebě domácností podporované rekordní zaměstnaností a rostoucími reálnými mzdami. Díky pozitivnímu vývoji ekonomiky docházelo k dalšímu poklesu nezaměstnanosti, zatímco nabídka volných pracovních míst dále vzrostla. Růst životní úrovně obyvatel ovšem nevedl pouze ke zvyšování spotřeby, ale k dalším investicím do bydlení, které tak zajistily pokračování boomu na realitním trhu. Nedostatečná nabídka nových bytů však v daných podmínkách vedla k dalšímu zrychlení růstu cen nemovitostí v ČR. Vyšší inflace umožnila centrální bance po více než třech letech uvolnit korunu z kurzového intervenčního režimu a česká měna začala následně posilovat bez toho, že by ohrozila plnění inflačního cíle ČNB. Vytvořily se tak podmínky k tomu, aby centrální banka mohla v srpnu po více než devíti letech poprvé zvýšit její hlavní úrokovou sazbu.

Makroekonomický výhled skupiny ČSOB předpokládá, že česká ekonomika vzroste v roce 2017 o 2,8 %.

Čistý zisk skupiny ČSOB za 1. pololetí roku 2017 vzrostl meziročně o 12 % na 9,4 mld. Kč. Růst byl tažen silnou výkonností finančních trhů, jednorázovým ziskem z vypořádání dřívějšího soudního sporu, vyššími příjmy z poplatků a nižšími náklady na riziko. K výsledku přispěl také silný růst obchodní objemu, který byl tažen růstem hypoték, firemních a spotřebitelských úvěrů. Kvalita úvěrového portfolia se nadále zlepšila a ukazatel podílu úvěrů v selhání poklesl na nové historické minimum 2,58 %.

Za silnými výsledky skupiny ČSOB stojí zejména zaměstnanci, produkty, služby a inovativní řešení, která klientům skupina ČSOB přináší. ČSOB je na českém trhu referencí v mnoha směrech.

Klíčovou oblastí podnikání skupiny ČSOB i ve 2. pololetí roku 2017 zůstává obsluha segmentů bankovníctví pro retailové a SME klienty. Skupina ČSOB bude navíc pokračovat v naplňování potřeb svých korporátních klientů.

Nadále bude usilovat o udržení solidní ziskovosti prostřednictvím růstu obchodních objemů a efektivní kontroly nákladů a důrazu na kvalitu aktiv.

I ve 2. pololetí roku 2017 se skupina ČSOB soustředí na obsluhu svých klientů prostřednictvím proaktivnější nabídky kompletních a relevantních řešení jejich životních situací. ČSOB bude nadále převádět produkty do digitálního prostředí a zároveň zachová i tradiční obsluhu klientů. Cílem ČSOB je umožnit klientům komunikovat s Bankou na stejné úrovni napříč všemi kanály – prostřednictvím poboček, internetu a mobilních aplikací při současném propojení všech těchto forem komunikace. K naplnění uvedených cílů bude skupiny ČSOB nadále efektivně a obezřetně řídit náklad a provoz.

## 7. PŘÍLOHY

1. Mezitímní konsolidovaná účetní závěrka ČSOB za období končící 30. červnem 2017
2. Společnosti skupiny ČSOB
3. Organizační struktura ČSOB

## 8. ČESTNÉ PROHLÁŠENÍ

**Osoby odpovědné za Zprávu o činnosti ČSOB za 1. pololetí roku 2017 prohlašují, že:**

**Zpráva o činnosti ČSOB za 1. pololetí roku 2017** podává podle jejich nejlepšího vědomí věrný a poctivý obraz o finanční situaci, podnikatelské činnosti a výsledcích hospodaření ČSOB a jejího konsolidačního celku za uplynulé pololetí a o vyhlídkách budoucího vývoje finanční situace, podnikatelské činnosti a výsledků hospodaření ČSOB a jejího konsolidačního celku.

V Praze dne 23. srpna 2017

**Československá obchodní banka, a. s.**



**John Arthur Hollows**  
předseda představenstva



**Jiří Vévoda**  
člen představenstva

Příloha č. 1 Zprávy o činnosti ČSOB za 1. pololetí roku 2017

**Mezitímní konsolidovaná účetní závěrka ČSOB za období končící 30. červnem 2017**

# **Československá obchodní banka, a. s.**

## **Mezitímní konsolidovaná účetní závěrka**

### **za období končící 30. červnem 2017**

Podle Mezinárodního účetního standardu (IAS) 34 Mezitímní účetní výkaznictví ve znění přijatém Evropskou unií (Neauditováno)

## KONSOLIDOVANÝ VÝKAZ ZISKU A ZTRÁTY ZA OBDOBÍ KONČÍCÍ 30. ČERVNEM 2017

Podle Mezinárodních účetního standardu IAS 34 Mezitímní účetní výkaznictví ve znění přijatém Evropskou unií

(mil. Kč)	Poznámka	1-6/2017	1-6/2016
Úrokové výnosy	5	12 733	12 374
Úrokové náklady	6	-1 381	-1 338
<b>Čistý úrokový výnos</b>		<b>11 352</b>	<b>11 036</b>
Výnosy z poplatků a provizí		4 950	4 684
Náklady na poplatky a provize		-1 776	-1 581
<b>Čistý výnos z poplatků a provizí</b>	7	<b>3 174</b>	<b>3 103</b>
Výnosy z dividend		8	6
Čistý zisk z finančních nástrojů vykazovaných v reálné hodnotě do zisku nebo ztráty a kurzové rozdíly	8	3 081	1 968
Čistý zisk z realizovatelných finančních aktiv		455	1 294
Čisté ostatní výnosy	9	1 137	508
<b>Provozní výnosy</b>		<b>19 207</b>	<b>17 915</b>
Náklady na zaměstnance	10	-3 869	-3 782
Všeobecné správní náklady	11	-3 548	-3 605
Odpisy a amortizace	22, 23	-659	-623
<b>Provozní náklady</b>		<b>-8 076</b>	<b>-8 010</b>
Ztráty ze znehodnocení	12	-238	-277
Podíl na zisku přidružených společností a společných podniků	19	310	345
<b>Zisk před zdaněním</b>		<b>11 203</b>	<b>9 973</b>
Daň z příjmu	13	-1 854	-1 662
<b>Zisk za účetní období</b>		<b>9 349</b>	<b>8 311</b>
<b>Připadající:</b>			
Vlastníkům mateřské společnosti		9 350	8 312
Menšinovým podílníkům		-1	-1

Zkrácená příloha tvoří nedílnou součást této mezitímní konsolidované účetní závěrky.

## **KONSOLIDOVANÝ VÝKAZ O ÚPLNÉM VÝSLEDKU ZA OBDOBÍ KONČÍCÍ 30. ČERVNEM 2017**

Podle Mezinárodních účetního standardu IAS 34 Mezitímní účetní výkaznictví ve znění přijatém Evropskou unií

(mil. Kč)	Poznámka	1-6/2017	1-6/2016
<b>Zisk za účetní období</b>		<b>9 349</b>	<b>8 311</b>
Čistá ztráta ze zajištění peněžních toků		-733	-378
Čistá ztráta z realizovatelných finančních aktiv		-549	-2 403
Daň z příjmu vyplývající z ostatního úplného výsledku		224	523
<b>Ostatní úplný výsledek za účetní období, po zdanění, který bude v následujících obdobích převeden do výkazu zisku a ztráty</b>	31	<b>-1 058</b>	<b>-2 258</b>
<b>Úplný výsledek za účetní období, po zdanění</b>		<b>8 291</b>	<b>6 053</b>
<b>Připadající:</b>			
Vlastníkům mateřské společnosti		8 292	6 054
Menšinovým podílům		-1	-1

Zkrácená příloha tvoří nedílnou součást této mezitímní konsolidované účetní závěrky.



## KONSOLIDOVANÝ VÝKAZ O FINANČNÍ SITUACI K 30. ČERVNU 2017

Podle Mezinárodních účetního standardu IAS 34 Mezitímní účetní výkaznictví ve znění přijatém Evropskou unií

(mil. Kč)	Poznámka	30.6.2017	31.12.2016
<b>AKTIVA</b>			
Pokladní hotovost a pohledávky vůči centrálním bankám	15	130 291	61 075
Finanční aktiva k obchodování	16	36 704	20 008
Realizovatelná finanční aktiva	17	49 847	56 938
Finanční investice držené do splatnosti	17	116 716	132 679
Úvěry a pohledávky	18	1 020 397	779 222
Přecenění na reálnou hodnotu u portfoliově zajišťovaných položek		-1 425	852
Zajišťovací deriváty s kladnou reálnou hodnotou	20	9 186	11 656
Pohledávky ze splatné daně		88	25
Pohledávky z odložené daně	13	157	179
Investice v přidružených společnostech a společných podnicích	19	4 518	4 957
Pozemky, budovy a zařízení	22	9 890	10 009
Goodwill a jiná nehmotná aktiva	23	5 748	5 634
Aktiva určená k prodeji	24	31	52
Ostatní aktiva	25	2 647	2 241
<b>Aktiva celkem</b>		<b>1 384 795</b>	<b>1 085 527</b>
<b>ZÁVAZKY A VLASTNÍ KAPITÁL</b>			
Finanční závazky k obchodování	26	43 397	40 044
Finanční závazky vykazované v reálné hodnotě do zisku nebo ztráty	26	4 870	1 620
Finanční závazky v zůstatkové hodnotě	27	1 232 862	931 757
Přecenění na reálnou hodnotu u portfoliově zajišťovaných položek		1 131	4 796
Zajišťovací deriváty se zápornou reálnou hodnotou	20	8 662	10 532
Závazky ze splatné daně		597	849
Závazky z odložené daně	13	1 601	1 576
Ostatní závazky	28	3 872	4 945
Rezervy	29	925	673
<b>Závazky celkem</b>		<b>1 297 917</b>	<b>996 792</b>
Základní kapitál	30	5 855	5 855
Emisní ážio		20 929	20 929
Rezervní fond		18 687	18 687
Nerozdělený zisk		38 079	38 877
Oceňovací rozdíly z realizovatelných finančních aktiv	30	1 764	2 228
Oceňovací rozdíly ze zajištění peněžních toků	30	1 379	1 973
Vlastní kapitál připadající vlastníkův mateřské společnosti		86 693	88 549
Menšinové podíly		185	186
<b>Vlastní kapitál celkem</b>		<b>86 878</b>	<b>88 735</b>
<b>Závazky a vlastní kapitál celkem</b>		<b>1 384 795</b>	<b>1 085 527</b>

Zkrácená příloha tvoří nedílnou součást této mezitímní konsolidované účetní závěrky.

## KONSOLIDOVANÝ VÝKAZ ZMĚN VLASTNÍHO KAPITÁLU ZA OBDOBÍ KONČÍCÍ 30. ČERVNEM 2017

Podle Mezinárodních účetního standardu IAS 34 Mezitímní účetní výkaznictví ve znění přijatém Evropskou unií

(mil. Kč)	Náležící akcionářům banky					Menšinové podíly	Vlastní kapitál celkem
	Základní kapitál (Poznámka: 30)	Emisní ážio	Rezervní fond <sup>(1)</sup>	Nerozdělený zisk	Oceňovací rozdíly (Poznámka: 30)		
<b>1. leden 2016</b>	<b>5 855</b>	<b>20 929</b>	<b>18 687</b>	<b>38 517</b>	<b>6 553</b>	<b>178</b>	<b>90 719</b>
Zisk za účetní období	0	0	0	8 312	0	-1	8 311
Ostatní úplný výsledek za účetní období	0	0	0	0	-2 258	0	-2 258
Úplný výsledek za účetní období	0	0	0	8 312	-2 258	-1	6 053
Dividendy akcionářům banky (Poznámka: 14)	0	0	0	-14 781	0	0	-14 781
<b>30. červen 2016</b>	<b>5 855</b>	<b>20 929</b>	<b>18 687</b>	<b>32 048</b>	<b>4 295</b>	<b>177</b>	<b>81 991</b>
<b>1. leden 2017</b>	<b>5 855</b>	<b>20 929</b>	<b>18 687</b>	<b>38 877</b>	<b>4 201</b>	<b>186</b>	<b>88 735</b>
Zisk za účetní období	0	0	0	9 350	0	-1	9 349
Ostatní úplný výsledek za účetní období	0	0	0	0	-1 058	0	-1 058
Úplný výsledek za účetní období	0	0	0	9 350	-1 058	-1	8 291
Dividendy akcionářům banky (Poznámka: 14)	0	0	0	-10 148	0	0	-10 148
<b>30. červen 2017</b>	<b>5 855</b>	<b>20 929</b>	<b>18 687</b>	<b>38 079</b>	<b>3 143</b>	<b>185</b>	<b>86 878</b>

<sup>(1)</sup> Rezervní fond je tvořen kumulovanými převody z nerozděleného zisku v souladu se Stanovami Banky. Tento rezervní fond lze použít na základě rozhodnutí představenstva Banky.

Zkrácená příloha tvoří nedílnou součást této mezitímní konsolidované účetní závěrky.

Mezitímní konsolidovaná účetní závěrka byla schválena představenstvem banky 23. srpna 2017 a z jeho pověření podepsána:



**John Arthur Hollows**  
předseda představenstva



**Jiří Vévoda**  
člen představenstva

## ZKRÁCENÝ KONSOLIDOVANÝ VÝKAZ O PENĚŽNÍCH TOCÍCH ZA OBDOBÍ KONČÍCÍ 30. ČERVNEM 2017

Podle Mezinárodních účetního standardu IAS 34 Mezitímní účetní výkaznictví ve znění přijatém Evropskou unií

(mil. Kč)	Poznámka	1-6/2017	1-6/2016
<b>PROVOZNÍ ČINNOST</b>			
Zisk před zdaněním		11 203	9 973
Úpravy o:		<u>167 995</u>	<u>-29 123</u>
<b>Čisté peněžní toky z provozní činnosti</b>		<b>179 198</b>	<b>-19 150</b>
<b>INVESTIČNÍ ČINNOST</b>			
Vypořádání akvizice části podniku a jeho informačních a komunikačních služeb		0	-955
Ostatní investiční činnost		<u>15 492</u>	<u>-1 745</u>
<b>Čisté peněžní toky z investiční činnosti</b>		<b>15 492</b>	<b>-2 700</b>
<b>FINANČNÍ ČINNOST</b>			
<b>Čisté peněžní toky z finanční činnosti</b>		<b>-11 773</b>	<b>-13 343</b>
<b>Čisté snížení hotovosti a hotovostních ekvivalentů</b>		<b>182 917</b>	<b>-35 193</b>
Hotovost a hotovostní ekvivalenty na počátku roku		90 313	44 370
Čisté snížení hotovosti a hotovostních ekvivalentů		<u>182 917</u>	<u>-35 193</u>
<b>Hotovost a hotovostní ekvivalenty na konci období</b>	33	<b>273 230</b>	<b>9 177</b>
<b>Dodatečné informace</b>			
Úroky placené		-1 609	-1 617
Úroky přijaté		13 313	13 165
Dividendy přijaté (od jiných než přidružených společností a společných podniků)		8	8

Zkrácená příloha tvoří nedílnou součást této mezitímní konsolidované účetní závěrky.

# **ZKRÁCENÁ PŘÍLOHA MEZITÍMNÍ KONSOLIDOVANÉ ÚČETNÍ ZÁVĚRKY ZA OBDOBÍ KONČÍCÍ 30. ČERVNEM 2017**

Podle Mezinárodního účetního standardu IAS 34 Mezitímní účetní výkaznictví ve znění přijatém Evropskou unií

Vybrané komentáře k výkazům jsou uvedeny níže. Čísla a názvy komentářů, která se objevují pouze ve Výroční zprávě, ale neobjevují se v pololetní zprávě, jsou uvedeny výlučně pro orientaci ve Výroční zprávě.

## **1. ÚVOD**

Československá obchodní banka, a. s. (dále Banka nebo ČSOB) sídlem Radlická 333/150, Praha 5, IČ 00001350, je česká akciová společnost. ČSOB je univerzální bankou působící v České republice a poskytuje širokou škálu bankovních služeb a produktů jak v českých korunách, tak i v cizích měnách pro domácí i zahraniční klientelu. Mateřskou společností Banky je KBC Bank NV (KBC Bank), která je ovládána KBC Group NV (KBC Group).

Mezi hlavní činnosti a služby ČSOB patří přijímání vkladů od veřejnosti, poskytování úvěrů, investování do cenných papírů na vlastní účet, finanční pronájem (finanční leasing), platební styk a zúčtování, vydávání a správa platebních prostředků, poskytování záruk, otvírání akreditivů, obstarávání inkasa, poskytování všech investičních služeb ve smyslu zvláštního zákona, vydávání hypotečních zástavních listů, finanční makléřství, výkon funkce depozitáře, směnárenská činnost (nákup devizových prostředků), poskytování bankovních informací, obchodování na vlastní účet nebo na účet klienta s devizovými hodnotami a se zlatem a pronájem bezpečnostních schránek. Dále Banka vykonává činnosti, které přímo souvisí s výše uvedenými činnostmi a činnosti vykonávané pro jiné společnosti, pokud souvisejí se zajištěním provozu společnosti a provozu jiných bank, finančních institucí a podniků pomocných bankovních služeb, nad nimiž společnost vykonává kontrolu.

Dále skupina ČSOB (Skupina) (Poznámka: 3) poskytuje svým klientům finanční služby v následujících oblastech: stavební spoření a hypotéky, správa aktiv, kolektivní investování, penzijní připojištění, leasing, factoring a distribuce životního a neživotního pojištění.

## **2. DŮLEŽITÉ ÚČETNÍ POSTUPY**

Mezitímní konsolidovaná účetní závěrka by měla být hodnocena spolu s roční konsolidovanou účetní závěrkou Skupiny k 31. prosinci 2016.

Pro mezitímní účetní závěrku byla použita stejná účetní pravidla a metody výpočtů jako v poslední roční účetní závěrce k 31. prosinci 2016, s výjimkou nových standardů a interpretací přijatých pro rok 2017 (Poznámka: 2.3).

### **2.1 Základní zásady vedení účetnictví**

Mezitímní konsolidovaná účetní závěrka byla sestavena na základě ocenění v pořizovacích cenách kromě realizovatelných cenných papírů, finančních aktiv a závazků vykazovaných v reálné hodnotě do zisku nebo ztráty a derivátů, které jsou oceněny reálnou hodnotou. Účetní hodnoty aktiv a závazků, které jsou zajištěnými položkami v konstrukcích zajištění reálné hodnoty, a které jsou jinak vedeny v zůstatkové hodnotě, jsou upraveny s ohledem na změny reálné hodnoty přiřaditelné zajištěným rizikům. Aktiva určená k prodeji jsou oceněna reálnou hodnotou sníženou o náklady k prodeji, pokud je tato hodnota nižší než jejich účetní hodnota (např. pořizovací cena snížená o odpisy a ztráty ze znehodnocení).

Mezitímní konsolidovaná účetní závěrka je vyjádřena v milionech korun českých (mil. Kč), které jsou pro Skupinu měnou vykazování.

### **Prohlášení o shodě**

Mezitímní konsolidovaná účetní závěrka Skupiny byla sestavena v souladu s Mezinárodním účetním standardem IAS 34 Mezitímní účetní výkaznictví ve znění přijatém Evropskou unií (EU IFRS).

## **Konsolidace**

Mezitímní konsolidovaná účetní závěrka zahrnuje Banku, všechny společnosti, které jsou kontrolovány Bankou (dceřiné společnosti), všechny Bankou společně kontrolované společnosti (společné podniky) a všechny společnosti, ve kterých Banka uplatňuje významný vliv (přidružené společnosti). Účetní politiky dceřiných společností a společných podniků byly dle potřeb změněny k zajištění nezbytné konzistence s politikami Skupiny.

Vnitropodnikové transakce, zůstatky a nerealizované zisky z operací mezi společnostmi ve Skupině jsou eliminovány.

Dceřiné společnosti jsou plně konsolidovány od data, kdy je kontrola plně převedena na Skupinu. Kontrola je dosažena, pokud je Skupina vystavena variabilním výnosům nebo na ně má právo na základě své angažovanosti v této jednotce a může tyto výnosy prostřednictvím své moci nad ní ovlivňovat. Skupina ovládá jednotku, do níž investovala, pouze tehdy, pokud platí, že:

- má moc nad jednotkou, do níž investovala (tj. na základě hlasovacích práv má schopnost řídit aktivity jednotky, do níž investovala),
- na základě své angažovanosti v jednotce, do níž investovala, je vystavena variabilním výnosům nebo má na takové výnosy právo,
- je schopna využívat moci nad jednotkou, do níž investovala, k ovlivnění výše svých výnosů.

Výsledky dceřiných společností pořízených nebo vyřazených v průběhu účetního období jsou příslušně zahrnuty do konsolidovaného výkazu zisku a ztráty od data pořízení nebo do data vyřazení.

Menšinové podíly reprezentují část zisku nebo ztráty a čistých aktiv, které nejsou vlastněny, přímo nebo nepřímo, Skupinou a jsou samostatně prezentovány v konsolidovaném výkazu zisku a ztráty a ve vlastním kapitálu v konsolidovaném výkazu o finanční situaci odděleně od vlastního kapitálu náležejícího akcionářům mateřské společnosti.

Společné podniky a přidružené společnosti zahrnuté do konsolidace Skupiny jsou konsolidovány ekvivalenční metodou.

## **2.2 Významné účetní předpoklady a odhady**

Při určení částek zachycených v účetní závěrce v procesu aplikace účetních pravidel vedení Skupiny posoudilo a provedlo odhady v následujících nejvýznamnějších oblastech:

### **Reálná hodnota finančních nástrojů**

Pokud nelze určit reálné hodnoty finančních aktiv a finančních závazků vykázaných ve výkazu o finanční situaci z aktivních trhů, jsou jejich reálné hodnoty určeny využitím různých oceňovacích technik, které zahrnují použití matematických modelů. V případech, kdy je to možné, jsou vstupy do těchto modelů brány z pozorování trhů. Pokud to však není možné, je třeba při stanovení reálných hodnot použít určitý stupeň odborného odhadu. Při tomto posouzení je třeba brát v úvahu likviditu, kredit a modelové vstupy, jako jsou korelace a volatilita finančních nástrojů uzavřených na delší období.

### **Snížení hodnoty finančních nástrojů**

Ke každému rozvahovému dni Skupina posuzuje, zda by nemělo být do výkazu zisku a ztráty zaúčtováno snížení hodnoty jejich finančních nástrojů. Při odhadu částky a časování budoucích peněžních toků potřebných pro určení požadovaného snížení hodnoty je obzvláště třeba využít úsudku vedení. Taková posouzení jsou založena na mnoha různých předpokladech a skutečné výsledky mohou být odlišné.

Kromě specifických opravných položek tvoří Skupina také portfoliové opravné položky ke skupině úvěrů, ke kterým není specificky identifikována specifická tvorba opravných položek, které však mají vyšší riziko nezaplacení, než bylo původně očekáváno.

Úsudek vedení je také vyžadován pro stanovení reálné hodnoty zajištění, což má významný dopad na snížení hodnoty.

## **Snížení hodnoty goodwillu**

Goodwill je testován na snížení hodnoty na roční bázi. Pro tyto účely je goodwill přiřazen k tzv. peněžotvorné jednotce, u níž se očekává, že bude mít přínos ze synergií získaných z podnikové kombinace. Peněžotvorná jednotka tvoří nejmenší možnou úroveň v rámci Skupiny, na které je goodwill sledován pro účely vnitřního řízení. Její identifikace a rovněž výpočet částky přínosu zahrnuje úsudek.

## **Posouzení povahy účasti ve společnostech konsolidačního celku**

Skupina zváží veškerá relevantní fakta a okolnosti v posuzování toho, zda má nad společností, do které investovala, kontrolu, společnou kontrolu (a její typ) nebo v ní má významný vliv. Posouzení je založeno na závěrech, k nimž Banka došla při hodnocení hlasovacích práv, potenciálních hlasovacích práv, smluvních ujednání s ostatními držiteli hlasovacích práv a práv vyplývajících z ostatních ujednání.

## **2.3 Změny účetních postupů**

### **Účinné od 1. ledna 2017**

Účetní politiky použité při přípravě Skupinové mezitímní konsolidované účetní závěrky jsou v souladu s politikami použitými při přípravě Skupinové výroční zprávy pro rok končící 31. prosince 2016 s výjimkou přijetí následujících standardů, dodatků a interpretací. Jejich přijetí nemělo žádný vliv na Skupinový výkaz zisku a ztráty nebo Skupinový výkaz o finanční situaci, pokud není výslovně uvedeno.

**Iniciativa zveřejnění (Novela IAS 7)** je platná pro účetní období začínající po 1. lednu 2017. Novela představuje změny ve zveřejnění u závazků z finanční činnosti. Nově bude nutné zveřejnit: (i) změny z finančních peněžních toků; (ii) změny vznikající na základě zisku nebo ztráty kontroly v dceřiných nebo jiných společnostech; (iii) dopad změn devizových kurzů; (iv) změny reálných hodnot; a (v) další změny.

**Zaučtování odložených daňových aktiv z nerealizovaných ztrát (Novela IAS 12)** je platná pro účetní období začínající po 1. lednu 2017. Novela se věnuje otázce, zda nerealizovaná ztráta u dluhových nástrojů v reálné hodnotě přes výsledovku dává vzniknout odčitatelným přechodným rozdílům.

### **Účinné po 1. lednu 2017**

Následující standardy, dodatky a interpretace byly vydány a jsou účinné po 1. lednu 2017. Skupina nepřijala předčasně tyto standardy. Pokud není výslovně uvedeno, nové standardy, dodatky a interpretace nebudou mít významný vliv na finanční výkazy Skupiny.

**IFRS 9 Finanční nástroje (2014)** je platný pro účetní období začínající po 1. lednu 2018. Projekt týkající se implementace IFRS 9 probíhá na lokální i skupinové úrovni. V roce 2016 se posunul z koncepční do implementační fáze, která v roce 2017 nadále probíhá. Projekt je strukturován do dvou pilířů – klasifikace a oceňování finančních nástrojů a znehodnocení finančních aktiv. Pro tyto dvě základní oblasti se vyvíjí požadavky pro vykazování a zveřejnění.

### **Klasifikace a oceňování finančních nástrojů**

Finanční aktiva lze oceňovat zůstatkovou hodnotou, jestliže jsou splněny obě podmínky:

- Účetní jednotka má pro dané finanční aktivum takový ekonomický model, jehož cílem je inkasovat peněžní toky z něj plynoucí; a
- Smluvní podmínky finančního aktiva dávají vzniknout peněžním tokům, které odpovídají pouze platbě jistiny a úroků z jistiny.

Finanční aktiva lze oceňovat reálnou hodnotou přes ostatní hospodářský výsledek, jestliže jsou splněny obě podmínky:

- Účetní jednotka má pro dané finanční aktivum takový ekonomický model, jehož cílem je inkasovat peněžní toky z něj plynoucí anebo jej prodat
- Smluvní podmínky finančního aktiva dávají vzniknout peněžním tokům, které odpovídají pouze platbě jistiny a úroků z jistiny.

Ostatní finanční aktiva jsou oceňována reálnou hodnotou přes výkaz zisku nebo ztráty. IFRS 9 zachovává "fair value option". Reklasifikace mezi třemi kategoriemi jsou požadovány v případě, že entita změní obchodní model.

Všechny kapitálové nástroje jsou oceňovány reálnou hodnotou buď do ostatního úplného výsledku, nebo do zisku a ztrát.

IFRS 9 ruší požadavek oddělovat vložený derivát od hostitelské smlouvy a požaduje ohodnocení celého nástroje podle výše uvedených podmínek.

Klasifikace a oceňování finančních aktiv podle IFRS 9 záleží na příslušných obchodních modelech a charakteristikách peněžních toků. Projekt se nachází ve fázi, kdy byly analyzovány, identifikovány a popsány všechny obchodní modely a z velké části také charakteristiky peněžních toků. Podle současných podmínek na trhu, známých regulací, interpretací, předpokladů a postupů se očekává omezený dopad prvního použití IFRS 9. Hlavní dopad bude především ze storna historické rezervy u realizovatelných finančních aktiv. Tato rezerva podle IAS 39 pochází z historické reklasifikace z kategorie realizovatelných finančních aktiv do kategorií aktiv držených do splatnosti nebo úvěrů a pohledávek. Rezervu je nutné stornovat při přechodu na IFRS 9.

Finanční závazky jsou klasifikovány a oceňovány buď zůstatkovou, nebo reálnou hodnotou přes výkaz zisku nebo ztrát. Finanční závazek může být určen k oceňování reálnou hodnotou za určitých podmínek, pokud toto vyústí v přesnější informaci:

- Odstraňuje nebo snižuje nekonzistenci v ocenění nebo zaúčtování
- Skupina finančních závazků je řízena a jejich výkonnost je hodnocena na základě reálné hodnoty.

IFRS 9 požaduje, aby změny reálné hodnoty vlastních dluhových nástrojů vykazovaných v reálné hodnotě do zisku nebo ztráty, které jsou způsobeny změnami vlastního úvěrového rizika, byly zaúčtovány v ostatním úplném hospodářském výsledku, pokud ovšem výše uvedený postup nezvyší účetní nesoulad v zisku nebo ztrátě.

IFRS 9 mění zveřejnění zisků a ztrát z vlastního úvěrového rizika pro finanční závazky klasifikované v reálné hodnotě přes výkaz zisku nebo ztráty. Skupina přijme předčasně tuto část IFRS 9 s účinností od 1. ledna 2017. Zisky a ztráty z vlastního úvěrového rizika budou vykázány v ostatním hospodářském výsledku. Je očekáván pouze minimální dopad předčasné aplikace části IFRS 9 s ohledem na omezený vliv současného vlastního úvěrového rizika.

Původní požadavky k odúčtování finančních aktiv a závazků jsou beze změny přesunuty z IAS 39 do IFRS 9.

### **Znehodnocení finančních aktiv**

IFRS 9 zavádí třístupňový model, který zohledňuje změny úvěrové kvality od počátečního zaúčtování.

V úrovni 1 se nachází finanční nástroje, u nichž nedošlo k významnému nárůstu úvěrového rizika od počátečního zaúčtování, nebo mají ke dni závěrky nízké úvěrové riziko. U těchto aktiv jsou zaúčtovány dvanáctiměsíční očekávané úvěrové ztráty. Úrokový výnos je počítán na základě hrubé účetní hodnoty aktiv.

Úroveň 2 obsahuje takové finanční nástroje, u nichž došlo k významnému nárůstu úvěrového rizika od počátečního zaúčtování, ale neexistuje u nich objektivní důkaz znehodnocení. U těchto aktiv jsou zaúčtovány celoživotní očekávané úvěrové ztráty. Úrokový výnos je stále počítán na základě hrubé účetní hodnoty aktiv.

V úrovni 3 se nachází finanční nástroje, u nichž existuje objektivní důkaz znehodnocení. U těchto aktiv jsou zaúčtovány celoživotní očekávané úvěrové ztráty. Úrokový výnos je počítán na základě čisté účetní hodnoty aktiv.

Nový model bude používán pro dluhové nástroje v zůstatkové hodnotě nebo v reálné hodnotě přes ostatní hospodářský výsledek. Dále se podle něj budou účtovat úvěrové rámce, finanční záruky, které nejsou v reálné hodnotě přes výkaz zisku nebo ztráty, pohledávky z leasingu a obchodního styku. Standard povoluje zjednodušené účtování pro pohledávky z leasingu a obchodního styku, které neobsahují významnou finanční složku. Není nutné počítat dvanáctiměsíční očekávané úvěrové ztráty a lze užít celoživotní očekávané úvěrové ztráty. Pro pohledávky z obchodního styku a leasingu a pro aktiva ze smluv s významnou finanční složkou je možnost volby mezi zjednodušeným nebo obecným modelem.

Skupina stanovila postupy a procesy k hodnocení, zda došlo k významnému vzrůstu úvěrového rizika a tedy, zda je nutný přesun mezi úrovněmi 1, 2 a 3. U úvěrového portfolia byl adoptován několikastupňový přístup pro toto hodnocení. Je založen primárně na interním úvěrovém ratingu, dále na forbearance, skupinovém hodnocení úvěrů a počtu dní po splatnosti. Podobný přístup je používán i pro investiční portfolio s tím, že Skupina využije výjimku nízkého úvěrového rizika – všechny dluhopisy, které mají PD 1 až 3 jsou zařazeny do úrovně 1.

Podle IAS 39 Skupina účtuje o IBNR ztrátách (vzniklých, ale nevykázaných ztrátách) pro úroveň 1 a 2. Znehodnocení finančních aktiv podle IFRS 9 bude počítáno na bázi 12-ti měsíčních očekávaných úvěrových ztrát pro úroveň 1 a na bázi celoživotních očekávaných úvěrových ztrát pro úroveň 2. Důsledkem toho se očekává, že se zvýší ztráty ze znehodnocení finančních aktiv. Neočekává se významný dopad v oblasti úrovně 3.

Účtování očekávaných ztrát finančních aktiv bude mít významný dopad na Skupinu. Skupina posuzuje míru tohoto dopadu.

### **Zajišťovací účetnictví**

Skupina hodlá využít možnosti pokračovat se současným zajišťovacím účetnictvím podle IAS 39 a vyčkat dalšího vývoje v oblasti portfoliového zajišťovacího účetnictví.

**Prodej nebo příspěvek aktiv mezi investorem a jeho přidruženým nebo společným podnikem (Novela IFRS 10 a IAS 28)** dosud nemá stanovené datum účinnosti. Novela objasňuje účtování transakcí, kdy mateřská společnost ztratí kontrolu nad dceřiným podnikem, který není považován za podnik podle IFRS 3. Zisk nebo ztráta vznikající z prodeje nebo příspěvku aktiva přidruženému nebo společnému podniku je účtována ve výkazu zisku a ztrát matky pouze do míry podílů nespřízněných investorů v přidruženém nebo společném podniku.

**IFRS 15 Výnosy ze smluv se zákazníky** je platný pro účetní období začínající po 1. lednu 2018. Základním konceptem standardu je identifikace jednotlivých povinností plnění. Účetní jednotky budou postupovat podle pětikrokového modelu:

1. Identifikace smlouvy se zákazníkem (smlouva existuje, pouze když je pravděpodobné, že entita bude inkasovat cenu);
2. Identifikace jednotlivých povinností plnění ve smlouvě (slib převodu zboží nebo služeb);
3. Stanovení transakční ceny (pouze pokud v budoucnu nemůže být částka stornována);
4. Alokace transakční ceny k jednotlivým povinnostem plnění;
5. Zaúčtování výnosu v momentu, kdy je povinnost splněna.

Standard není použitelný pro pojistné smlouvy, finanční nástroje a finanční leasingy. Skupina posuzuje míru dopadu standardu na finanční výkazy.

**IFRS 16 Leasing** je platný pro účetní období začínající po 1. lednu 2019 a ještě nebyl schválen pro použití v EU. IFRS 16 zavádí principy účtování, ocenění a vykazování pro obě strany, jak pro zákazníka (nájemce), tak pro dodavatele (pronajímatele). Nový standard požaduje, aby nájemci účtovali většinu leasing ve svých finančních výkazech. Nájemci použijí jediný účetní model pro všechny své leasing, s určitými výjimkami. Účetnictví pronajímatele zůstává nezměněno. Skupina posuzuje míru dopadu IFRS 16 na své finanční výkazy.

**IFRS 17 Pojistné smlouvy** je platný pro účetní období začínající po 1. lednu 2021 a ještě nebyl schválen pro použití v EU. Standard zakotvuje principy pro zaúčtování, ocenění, prezentaci a zveřejňování vydaných pojistných, držných zajišťovacích smluv, životních i neživotních. Podobné principy platí také pro investiční smlouvy s prvky dobrovolné účasti.

**Aplikace IFRS 9 Finanční nástroje s IFRS 4 Pojistné smlouvy (Novela IFRS 4)** je platná pro účetní období začínající po 1. lednu 2018 a ještě nebyla schválena pro použití v EU. Novela dovoluje pojišťovněm splňujícím určitá kritéria použít dočasnou výjimku z IFRS 9. Dále povoluje pojišťovněm tzv. overlay approach pro vymezená finanční aktiva a také za určitých okolností povoluje reklasifikaci finančních aktiv tak, aby byly oceněna v reálné hodnotě přes výnos nebo ztrátu.

**Vyjasnění IFRS 15 (Novela IFRS 15)** je platná pro účetní období začínající po 1. lednu 2018. Dodatek objasňuje tři témata v IFRS 15: jak hodnotit kontrolu v transakcích s ohledem na určení zmocnitele a zmocněnce; podrobněji vysvětluje pojem "oddělené služby nebo zboží" a vysvětluje některé aspekty účtování duševního vlastnictví v licenčních smlouvách.



**Přesuny investic do nemovitostí (Novela IAS 40)** je platná pro účetní období začínající po 1. lednu 2018. Novela vyjasňuje návody k přesunům z a do kategorie investic do nemovitostí z hlediska definice termínu „změny v užívání“.

**IFRIC 22 Transakce v cizích měnách a zálohy** je platná pro účetní období začínající po 1. lednu 2018. Interpretace podává návod k určení transakčního data pro účely stanovení měnového kurzu v transakcích, v nichž dochází k cizoměnovým zálohám.

**IFRIC 23 Daň z příjmu a zacházení s nejistotou** je platná pro účetní období začínající po 1. lednu 2019. Interpretace objasňuje, jak aplikovat požadavky na zaúčtování a ocenění v IAS 12, když existuje nejistota v oblasti výpočtu daně z příjmu.

**Zdokonalení Mezinárodních standardů účetního výkaznictví (2014-2016)**, vydané v prosinci 2016 s cílem odstranit nesrovnalosti a vyjasnit jejich znění. Pro jednotlivé standardy platí samostatná přechodná ustanovení. Dvě novely mají datum účinnosti 1. ledna 2018 a jedna od 1. ledna 2017.

## 2.4 Důležité účetní postupy

Základní účetní postupy použité při přípravě těchto mezitímních konsolidovaných finančních výkazů jsou k dispozici ve Výroční zprávě. V 1. pololetí 2017 nebyly provedeny žádné změny v účetních politikách, které by měly významný vliv na výsledky hospodaření.

## 2.5 Komparativy

### Reklasifikace

Skupiny ČSOB a KBC se v roce 2017 rozhodly změnit zařazení vybraných položek do struktury konsolidovaných finančních výkazů tak, aby byly v souladu s pravidly Jednotného rámce konsolidovaného finančního výkaznictví (FINREP). V návaznosti na toto rozhodnutí byly vklady na požádání v jiných úvěrových institucích, které Skupina oceňuje v zůstatkové hodnotě, přeřazeny z položky Úvěry a pohledávky do položky Pokladní hotovost a pohledávky vůči centrálním bankám. Takové zařazení poskytuje spolehlivější a přesnější informace o povaze těchto aktiv včetně lepší porovnatelnosti s ostatními vykazujícími subjekty na trhu. V souladu se změnou ve vykazování v roce 2017 byly některé položky ve srovnatelných zůstatcích reklasifikovány.

Rekonciliace vybraných položek konsolidovaného výkazu o finanční situaci k 31. prosinci 2016 je následující:

(mil. Kč)	2016 Před úpravou	Reklasifikace	2016 Po úpravě
<b>AKTIVA</b>			
Pokladní hotovost a pohledávky vůči centrálním bankám	57 074	4 001	61 075
Úvěry a pohledávky	783 223	-4 001	779 222

### 3. KONSOLIDAČNÍ CELEK A PODNIKOVÉ KOMBINACE

Do konsolidačního celku Skupina zahrnuje 30 společností. Přehled podílů (%) ve významných společnostech je následující:

Název	Zkrácený název	Země	%	
			30.6. 2017	31.12. 2016
<b>Dceřiné společnosti</b>				
Bankovní informační technologie, s.r.o.	BANIT	Česká republika	100,00	100,00
Centrum Radlická, a.s.	Centrum Radlická	Česká republika	100,00	100,00
ČSOB Advisory, a.s.	ČSOB Advisory	Česká republika	100,00	100,00
ČSOB Factoring, a.s.	ČSOB Factoring	Česká republika	100,00	100,00
ČSOB Leasing, a.s.	ČSOB Leasing	Česká republika	100,00	100,00
ČSOB Leasing pojišťovací makléř, s.r.o.	ČSOB Leasing pojišťovací makléř	Česká republika	100,00	100,00
ČSOB Penzijní společnost, a. s., člen skupiny ČSOB	ČSOB PS	Česká republika	100,00	100,00
ČSOB Property fund, a.s.	ČSOB Property fund	Česká republika	61,61	61,61
Hypoteční banka, a.s.	Hypoteční banka	Česká republika	100,00	100,00
Merrion Properties, s.r.o.	Merrion properties	Česká republika	61,61	61,61
Patria Corporate Finance, a.s.	Patria CF	Česká republika	100,00	100,00
Patria Finance, a.s.	Patria Finance	Česká republika	100,00	100,00
Patria Online, a.s.	Patria Online	Česká republika	100,00	100,00
Radlice Rozvojová, a.s.	Radlice Rozvojová	Česká republika	100,00	100,00
<b>Společný podnik</b>				
Českomoravská stavební spořitelna, a.s.	ČMSS	Česká republika	55,00	55,00
<b>Přidružené společnosti</b>				
ČSOB Asset Management, a.s., investiční společnost	ČSOB AM	Česká republika	40,08	40,08
ČSOB Pojišťovna, a.s., člen holdingu ČSOB	ČSOB Pojišťovna	Česká republika	0,24	0,24

S cílem zjednodušit strukturu konsolidačního celku vedení Banky dne 17. května 2017 rozhodlo o sloučení Banky a jejích dceřiných společností Centrum Radlická a Patria Online. Nástupnickou společností se stane ČSOB. Fúze podléhá schválení České národní banky a její dokončení se očekává do konce 3. čtvrtletí 2017.

Další informace týkající se konsolidačního celku byly zveřejněny ve Výroční zprávě za rok 2016.

## 4. INFORMACE O SEGMENTECH

Skupina vykazuje informace o segmentech prvotně podle klientských segmentů.

Skupina má pět vykazovaných segmentů, které jsou popsány níže a představují strategické obchodní jednotky Skupiny. Tyto strategické obchodní jednotky nabízí různé produkty a služby a jsou řízeny samostatně na základě struktury managementu a interního reportování (controlling) Skupiny. Na čtvrtletní či měsíční bázi hodnotí management Skupiny interní reporty za každou strategickou obchodní jednotku.

Management samostatně monitoruje operační výsledky těchto obchodních jednotek pro účely rozhodování o alokaci zdrojů a hodnocení výkonu. Výkony jednotlivých segmentů jsou hodnoceny na základě provozního zisku nebo ztráty, který je v určitých ohledech měřen odlišně od provozního zisku nebo ztráty v nekonsolidovaných finančních výkazech. Daň z příjmů je alokována na provozní segmenty, ale je řízena na úrovni Skupiny.

### Definice klientských provozních segmentů:

**Retailové bankovníctví:** fyzické osoby a podnikatelé, vyjma klientů privátní banky, kteří jsou součástí segmentu Vztahové bankovníctví. Tento segment zahrnuje klientské vklady, spotřebitelské úvěry, kontokorentní úvěry, platební služby včetně platebních karet, správu aktiv a ostatní transakce s klienty ze segmentu Retailové bankovníctví. Do tohoto segmentu jsou také alokovány výnosové marže z operací s retailovými klienty na finančních trzích (tj. marže ze spotových operací, zajišťovacích operací u cizoměnových obchodů a obchodů s dluhopisy).

**Vztahové bankovníctví:** korporátní společnosti s obrátem vyšším než 300 mil. Kč, SME společnosti s obrátem nižším než 300 mil. Kč, klienti privátní banky s objemem finančních aktiv vyšším než 10 mil. Kč, finanční instituce a instituce veřejného sektoru. Tento segment zahrnuje klientské vklady, úvěry, kontokorentní úvěry, platební služby včetně platebních karet, leasing a ostatní transakce a zůstatky s korporátními a SME klienty a s klienty privátní banky. Do tohoto segmentu jsou také alokovány výnosové marže z operací s korporátními a SME klienty a s klienty privátní banky na finančních trzích (tj. marže ze spotových operací, zajišťovacích operací u cizoměnových obchodů nebo obchodů s dluhopisy).

**Finanční trhy:** Tento segment zahrnuje investiční produkty a služby pro institucionální investory a zprostředkovatele a činnost řízení fondů a obchodování jako součást dealingových služeb.

**Specializované bankovníctví:** Tento segment zahrnuje hypoteční úvěry, stavební spoření, úvěry ze stavebního spoření, penzijní fondy a podílové fondy.

**Centrála Skupiny:** v segmentu Centrála Skupiny jsou zahrnuty pozice a výnosy útvaru řízení aktiv a závazků (ALM), skutečné výnosy Skupiny z vlastního kapitálu, zahrnující úrokový výnos z kapitálu poskytnutého dceřiným společnostem, které jsou součástí segmentu vztahové bankovníctví a specializované bankovníctví, a dále výsledek z opětovného investování volného kapitálu ČSOB a položky, které nejsou přímo přiřaditelné ostatním segmentům.

Náklady, které byly dříve alokovány na jednotlivé segmenty, avšak nebyly pod jejich kontrolou (jako např. náklady na vnitřní audit, lidské zdroje, finance a ostatní tzv. společné náklady), byly v roce 2016 přesunuty do segmentu Centrála Skupiny. V roce 2017 bylo změněno vymezení segmentů, když na základě nové organizační struktury Skupiny, správa aktiv začala být řízena společně s retailovými klienty, a proto byla v roce 2017 převedena ze strategické obchodní jednotky Specializované bankovníctví do segmentu Retailové bankovníctví. Srovnatelné údaje ve výkazu zisku a ztráty za období končící 30. červnem 2016 byly přepracovány stejným způsobem.

## Informace o segmentech podle kategorie klientů za rok 2017

	Retailové bankovníctví	Vztahové bankovníctví	Finanční trhy	Speciali- zované banko- vníctví	Centrála Skupiny	Celkem
(mil. Kč)						
<b>Výkaz zisku a ztráty za období končící 30. červnem 2017</b>						
Čistý úrokový výnos	3 487	4 302	67	2 282	1 214	<b>11 352</b>
Čistý výnos z poplatků a provizí	1 131	1 298	287	304	154	<b>3 174</b>
Výnosy z dividend	0	0	0	0	8	<b>8</b>
Čistý zisk z finančních nástrojů vykazovaných v reálné hodnotě do zisku nebo ztráty	271	955	1 664	-58	249	<b>3 081</b>
Čistý zisk z realizovatelných finančních aktiv	0	0	0	0	455	<b>455</b>
Ostatní provozní výnosy	33	246	11	10	837	<b>1 137</b>
<b>Provozní výnosy</b>	<b>4 922</b>	<b>6 801</b>	<b>2 029</b>	<b>2 538</b>	<b>2 917</b>	<b>19 207</b>
Z toho:						
<i>Externí provozní výnosy</i>	2 385	5 758	2 029	3 365	5 670	<b>19 207</b>
<i>Interní provozní výnosy</i>	2 537	1 043	0	-827	-2 753	<b>0</b>
Odpisy a amortizace	-16	-27	-8	-30	-578	<b>-659</b>
Ostatní provozní náklady	-3 176	-2 095	-220	-513	-1 413	<b>-7 417</b>
<b>Provozní náklady</b>	<b>-3 192</b>	<b>-2 122</b>	<b>-228</b>	<b>-543</b>	<b>-1 991</b>	<b>-8 076</b>
Ztráty ze znehodnocení	94	-4	-2	-18	-308	<b>-238</b>
Podíl na zisku přidružených společností	34	0	0	276	0	<b>310</b>
<b>Zisk před zdaněním</b>	<b>1 858</b>	<b>4 675</b>	<b>1 799</b>	<b>2 253</b>	<b>618</b>	<b>11 203</b>
Daň z příjmu	-353	-888	-342	-428	157	<b>-1 854</b>
<b>Zisk segmentu</b>	<b>1 505</b>	<b>3 787</b>	<b>1 457</b>	<b>1 825</b>	<b>775</b>	<b>9 349</b>
<b>Náležící:</b>						
Akcionářům Banky	1 505	3 787	1 457	1 826	775	<b>9 350</b>
Menšinovým podílníkům	0	0	0	-1	0	<b>-1</b>

## Informace o segmentech podle kategorie klientů za rok 2016

	Retailové bankovníctví	Vztahové bankovníctví	Finanční trhy	Speciali- zované banko- vníctví	Centrála Skupiny	Celkem
(mil. Kč)						
<b>Výkaz zisku a ztráty za období končící 30. červnem 2016</b>						
Čistý úrokový výnos	3 676	4 146	13	2 436	765	<b>11 036</b>
Čistý výnos z poplatků a provizí	1 171	1 222	277	279	154	<b>3 103</b>
Výnosy z dividend	0	0	0	0	6	<b>6</b>
Čistý zisk z finančních nástrojů vykazovaných v reálné hodnotě do zisku nebo ztráty	242	803	639	0	284	<b>1 968</b>
Čistý zisk z realizovatelných finančních aktiv	0	-2	0	0	1 296	<b>1 294</b>
Ostatní provozní výnosy	8	219	4	17	260	<b>508</b>
<b>Provozní výnosy</b>	<b>5 097</b>	<b>6 388</b>	<b>933</b>	<b>2 732</b>	<b>2 765</b>	<b>17 915</b>
Z toho:						
<i>Externí provozní výnosy</i>	2 244	5 489	933	3 591	5 658	<b>17 915</b>
<i>Interní provozní výnosy</i>	2 853	899	0	-859	-2 893	<b>0</b>
Odpisy a amortizace	-26	-21	-3	-38	-535	<b>-623</b>
Ostatní provozní náklady	-3 225	-2 134	-239	-573	-1 216	<b>-7 387</b>
<b>Provozní náklady</b>	<b>-3 251</b>	<b>-2 155</b>	<b>-242</b>	<b>-611</b>	<b>-1 751</b>	<b>-8 010</b>
Ztráty ze znehodnocení	72	-245	0	-69	-35	<b>-277</b>
Podíl na zisku přidružených společností	30	0	0	315	0	<b>345</b>
<b>Zisk před zdaněním</b>	<b>1 948</b>	<b>3 988</b>	<b>691</b>	<b>2 367</b>	<b>979</b>	<b>9 973</b>
Daň z příjmu	-336	-744	-130	-384	-68	<b>-1 662</b>
<b>Zisk segmentu</b>	<b>1 612</b>	<b>3 244</b>	<b>561</b>	<b>1 983</b>	<b>911</b>	<b>8 311</b>
<b>Náležící:</b>						
Akcionářům Banky	1 612	3 244	561	1 984	911	<b>8 312</b>
Menšinovým podílníkům	0	0	0	-1	0	<b>-1</b>

Úrokové výnosy a úrokové náklady nejsou vykázány samostatně vzhledem k tomu, že Skupina posuzuje výkonnost segmentů primárně na základě Čistého úrokového výnosu.

Mezisegmentové transakce jsou transakce provedené mezi dvěma primárními segmenty na principu obchodů mezi vzájemně nezávislými partnery.

Skupina působí převážně v České republice.

## 5. ÚROKOVÉ VÝNOSY

(mil. Kč)	1-6/2017	1-6/2016
Pokladní hotovost a pohledávky vůči centrálním bankám	47	25
Úvěry a pohledávky za		
Úvěrovými institucemi	241	176
Ostatními klienty	7 526	7 716
Realizovatelná finanční aktiva	696	747
Finanční investice držené do splatnosti	2 250	2 553
Finanční aktiva k obchodování	108	68
Deriváty určené pro ekonomické zajištění	113	53
Zajišťovací deriváty	955	895
Negativní úroky z finančních závazků oceněných v zůstatkové hodnotě	794	141
Negativní úroky z finančních závazků oceněných v reálné hodnotě (Poznámka: 8)	3	0
	<b>12 733</b>	<b>12 374</b>

## 6. ÚROKOVÉ NÁKLADY

(mil. Kč)	1-6/2017	1-6/2016
Finanční závazky v zůstatkové hodnotě		
Úvěrové instituce	175	94
Ostatní klienti	271	392
Vydané dluhové cenné papíry	156	178
Amortizace diskontu při tvorbě ostatních rezerv (Poznámka: 29)	2	2
Finanční závazky k obchodování	182	89
Finanční závazky vykazované v reálné hodnotě do zisku nebo ztráty	10	0
Deriváty určené pro ekonomické zajištění	53	42
Zajišťovací deriváty	528	541
Negativní úroky z finančních aktiv oceněných v reálné hodnotě (Poznámka: 8)	4	0
	<b>1 381</b>	<b>1 338</b>

## 7. ČISTÝ VÝNOS Z POPLATKŮ A PROVIZÍ

(mil. Kč)	1-6/2017	1-6/2016
<b>Výnosy z poplatků a provizí</b>		
Platební styk	2 629	2 576
Správa úvěrů	1 032	950
Kolektivní investování	410	309
Cenné papíry	147	180
Správa, úschova a uložení hodnot	100	96
Asset Management	38	55
Ostatní	594	518
	<b>4 950</b>	<b>4 684</b>
<b>Náklady na poplatky a provize</b>		
Platební styk	889	730
Poplatky za retailové služby	504	517
Provize zprostředkovatelům	54	53
Ostatní	329	281
	<b>1 776</b>	<b>1 581</b>
<b>Čistý výnos z poplatků a provizí</b>	<b>3 174</b>	<b>3 103</b>

## 8. ČISTÝ ZISK Z FINANČNÍCH NÁSTROJŮ VYKAZOVANÝCH V REÁLNÉ HODNOTĚ DO ZISKU NEBO ZTRÁTY A KURZOVÉ ROZDÍLY

Čistý zisk z finančních nástrojů vykazovaných v reálné hodnotě do zisku nebo ztráty a kurzové rozdíly, jak je vykázán ve výkazu zisku a ztráty, nezahrnuje čistý úrok z finančních aktiv a finančních závazků vykazovaných v reálné hodnotě do zisku nebo ztráty. Čistý zisk z finančních nástrojů vykazovaných v reálné hodnotě do zisku nebo ztráty a kurzové rozdíly a čistý úrokový výnos z finančních aktiv a finančních závazků vykazovaných v reálné hodnotě do zisku nebo ztráty jsou pro detailnější prezentaci čistého zisku z finančních nástrojů vykazovaných v reálné hodnotě do zisku nebo ztráty Skupiny podrobněji rozebrány v níže uvedené tabulce:

(mil. Kč)	1-6/2017	1-6/2016
<b>Čistá zisk z finančních nástrojů vykazovaných v reálné hodnotě do zisku nebo ztráty a kurzové rozdíly – dle výkazu</b>	<b>3 081</b>	<b>1 968</b>
Čistý úrokový výnos (Poznámky: 5, 6)	402	344
	<b>3 483</b>	<b>2 312</b>
<b>Finanční nástroje k obchodování</b>		
Úrokové kontrakty	475	1 314
Devizové operace	6 704	514
Akciové kontrakty	292	-304
Komoditní kontrakty	6	8
	<b>7 477</b>	<b>1 532</b>
<b>Finanční nástroje vykazované v reálné hodnotě do zisku nebo ztráty zařazené při prvotním zachycení</b>		
Finanční aktiva vykazovaná v reálné hodnotě do zisku nebo ztráty	-7	5
	<b>-7</b>	<b>5</b>
Kurzové rozdíly	-3 987	775
<b>Finanční nástroje vykazované v reálné hodnotě do zisku nebo ztráty a kurzové rozdíly</b>	<b>3 483</b>	<b>2 312</b>

## 9. ČISTÉ OSTATNÍ VÝNOSY

(mil. Kč)	1-6/2017	1-6/2016
Služby poskytnuté mateřské společnosti a podnikům pod společnou		
Služby ICT	276	221
Ostatní služby (vyjma ICT)	43	38
Výnosy z operativního leasingu a pronájmů	190	159
Čistý zisk z prodeje investic držných do splatnosti	126	0
Ostatní služby poskytované společností ČSOB Leasing	23	25
Ostatní	479	65
	<b>1 137</b>	<b>508</b>

V rámci položky Ostatní je k 30. červnu 2017 vykázán mimořádný výnos z vypořádání dřívějšího soudního sporu ve výši 372 mil. Kč.

## 10. NÁKLADY NA ZAMĚSTNANCE

(mil. Kč)	1-6/2017	1-6/2016
Mzdy a platy	2 754	2 656
Platy a jiné krátkodobé výhody vrcholového managementu	45	46
Sociální a zdravotní pojištění	936	918
Penzijní a podobné náklady	68	70
Ostatní	66	92
	<b>3 869</b>	<b>3 782</b>

Další informace byly zveřejněny ve Výroční zprávě za rok 2016.

## 11. VŠEOBECNÉ SPRÁVNÍ NÁKLADY

(mil. Kč)	1-6/2017	1-6/2016
Informační technologie	1 133	1 166
Příspěvek do Fondu pro řešení krize	546	603
Nájemné za pozemky a budovy – minimální leasingové platby	279	286
Marketing	271	252
Ostatní náklady na budovy	221	226
Poplatky za odborné služby	213	197
Telekomunikace	190	155
Příspěvek do Fondu pojištění vkladů a do Garančního fondu obchodníků s cennými papíry	169	150
Administrativa	111	120
Platební karty a elektronické bankovníctví	111	67
Cestovné a přeprava	81	71
Poplatky za retailové služby	74	82
Školení	36	36
Pojištění	20	19
Náklady na autoprovoz	13	13
Ostatní	80	162
	<b>3 548</b>	<b>3 605</b>

V červnu 2017 se ČSOB a Česká pošta dohodly na prodloužení a prohloubení jejich vzájemné spolupráce a podepsaly novou desetiletou smlouvu o partnerství. Od 1. ledna 2018 se ČSOB stane jediným partnerem České pošty pro poskytování finančních a pojišťovacích služeb

## 12. ZTRÁTY ZE ZNEHODNOCENÍ

(mil. Kč)	1-6/2017	1-6/2016
Ztráty ze znehodnocení úvěrů a pohledávek (Poznámka: 18)	136	-214
Rezervy na úvěrové přísliby a záruky	-309	-45
Ztráty ze znehodnocení pozemků, budov a zařízení	-65	-3
Ztráty ze znehodnocení nehmotných aktiv	1	-14
Ztráty ze znehodnocení ostatních aktiv	-1	-1
	<b>-238</b>	<b>-277</b>

## 13. DAŇ Z PŘÍJMU

Daňový náklad k 30. červnu 2017 a 2016 se skládá z těchto složek:

(mil. Kč)	1-6/2017	1-6/2016
Splatná daň	1 616	1 628
Přeplatek daně z příjmů z minulých let	-23	-14
Rezervy na daňové soudní spory	-20	0
Odložený daňový náklad vyplývající ze vzniku a zrušení přechodných rozdílů	281	48
	<b>1 854</b>	<b>1 662</b>

Další informace byly zveřejněny ve Výroční zprávě za rok 2016.



## 14. DIVIDENDY

O výsledných dividendách se účtuje až po jejich schválení Rozhodnutím jediného akcionáře o rozdělení zisku.

Na základě Rozhodnutí jediného akcionáře ze dne 27. dubna 2017 byly vyplaceny dividendy za rok 2016 ve výši 34,66 Kč na akcii. Celková výše vyplacené dividendy představuje 10 148 mil. Kč.

Na základě Rozhodnutí jediného akcionáře ze dne 22. dubna 2016 byly vyplaceny dividendy za rok 2015 ve výši 50,49 Kč na akcii. Celková výše vyplacené dividendy představuje 14 781 mil. Kč.

## 15. POKLADNÍ HOTOVOST A POHLEDÁVKY VŮČI CENTRÁLNÍM BANKÁM

(mil. Kč)	30.6.2017	31.12.2016
Hotovost	9 251	9 077
Povinné minimální rezervy	12 987	10 782
Ostatní vklady u centrálních bank	104 597	37 215
Ostatní vklady na požádání	3 456	4 001
	<b>130 291</b>	<b>61 075</b>

Ostatní vklady u centrálních bank obsahují jednodenní půjčky poskytnuté centrální bance ve výši 101 100 mil. Kč k 30. červnu 2017 (31. prosinec 2016: 33 900 mil. Kč).

## 16. FINANČNÍ AKTIVA K OBCHODOVÁNÍ

(mil. Kč)	30.6.2017	31.12.2016
Úvěry a pohledávky		
Reverzní repo operace (Poznámka: 36)	16 392	155
Umístění na peněžním trhu	0	15
Dluhové nástroje		
Veřejná správa	5 022	4 527
Uvěrové instituce	2 938	2 446
Korporátní bankovníctví	301	247
Finanční deriváty (Poznámka: 20)		
Obchodní deriváty	11 734	12 167
Deriváty určené pro ekonomické zajištění	317	450
Majetkové cenné papíry		
Korporátní bankovníctví	0	1
	<b>36 704</b>	<b>20 008</b>

Ve finančních aktivech k obchodování jsou zahrnuty dluhové cenné papíry v hodnotě 2 159 mil. Kč (2016: 568 mil. Kč) zastavené za účelem zajištění repo operací.

## 17. FINANČNÍ INVESTICE

(mil. Kč)	30.6.2017	31.12.2016
<b>Realizovatelná finanční aktiva</b>		
Dluhové cenné papíry		
Vládní instituce	32 554	39 585
Uvěrové instituce	16 436	16 510
Korporátní bankovníctví	418	427
Majetkové cenné papíry		
Korporátní bankovníctví	439	416
	<b>49 847</b>	<b>56 938</b>
<b>Investice držené do splatnosti</b>		
Dluhové cenné papíry		
Vládní instituce	114 558	130 453
Uvěrové instituce	1 323	1 393
Korporátní bankovníctví	835	833
	<b>116 716</b>	<b>132 679</b>
<b>Finanční investice</b>	<b>166 563</b>	<b>189 617</b>

Ve Finančních investicích jsou zahrnuty dluhové cenné papíry v hodnotě 63 013 mil. Kč (2016: 19 130 mil. Kč) zastavené za účelem zajištění repo operací nebo výpůjček cenných papírů a dluhové cenné papíry v hodnotě 11 986 mil. Kč (2016: 12 601 mil. Kč) zastavené jako zajištění termínových vkladů a finančních záruk.

V červnu 2016 se uskutečnila fúze společností Visa Europe Ltd. a Visa Inc. V návaznosti na to Skupina odúčtovala původní podíl ve společnosti Visa Europe a v rámci Realizovatelných finančních aktiv vykázala podíl ve Visa Inc. Preferenční akcie Visa Inc. mohou být, s jistými omezeními, prodány pouze ostatním držitelům preferenčních akcií Visa Inc. a na obchodovatelné akcie Visa Inc. budou převedeny po 12 letech od fúze. V položce Čistý zisk z realizovatelných finančních aktiv v rámci konsolidovaného výkazu zisku a ztráty za 1. pololetí 2016 Skupina vykázala jako výsledek transakce zisk ve výši 1 295 mil. Kč.

V 1. pololetí 2017 Skupina využila příležitosti pro prodej českých státních dluhopisů z bankovní knihy a vykázala zisk z prodeje Realizovatelných finančních aktiv ve výši 455 mil. Kč. Prodejem kupónových dluhopisů těsně před datem splatnosti z portfolia finančních investic držených do splatnosti Skupina zrealizovala zisk ve výši 126 mil. Kč. V návaznosti na prodej dluhopisů Skupina ukončila související zajišťovací derivátové konstrukce a zrealizovala ztrátu 158 mil. Kč, kterou vykázala v rámci položky Čistý zisk z finančních nástrojů vykazovaných v reálné hodnotě do zisku nebo ztráty.

V červnu 2013 byla část portfolia dluhových cenných papírů emitovaných vládami převedena z portfolia realizovatelných finančních aktiv do portfolia finančních investic držených do splatnosti a to v reálné hodnotě 14 513 mil. Kč. Nerealizované zisky z tržního přecenění dluhopisů, vykázané k okamžiku převodu ve výši 1 224 mil. Kč, zůstaly součástí Oceňovacích rozdílů z realizovatelných finančních aktiv a jsou postupně amortizovány prostřednictvím úrokových výnosů až do doby splatnosti jednotlivých dluhopisů.

V následující tabulce jsou uvedeny dodatečné informace vztahující se k finančním nástrojům Skupiny převedeným z realizovatelných finančních aktiv do finančních investic držených do splatnosti:

(mil. Kč)	2017	2016
Účetní hodnota k datu vykazování	7 630	8 552
Reálná hodnota k datu vykazování	8 258	9 396
Čistý zisk (před zdaněním), který by byl vykázán v období končící 30. červnem 2017 a 2016 ve výkazu o úplném výsledku, kdyby Skupina tato aktiva nepřevedla	-216	-175
Úrokové výnosy (před zdaněním) zaúčtované z převedených aktiv v období končící 30. červnem 2017 a 2016	132	199

Očekávané nediskontované peněžní platby vypočtené k datu reklasifikace činily 15 135 mil. Kč a očekávaná průměrná efektivní míra podle zbytkové splatnosti aktiv je 3,5 %.

Výše kumulativních ztrát ze znehodnocení finančních investic se v prvním pololetí roku 2017 a 2016 nezměnila.

Další informace byly zveřejněny ve Výroční zprávě za rok 2016.

## 18. ÚVĚRY A POHLEDÁVKY

(mil. Kč)	30.6.2017	31.12.2016
<b>Struktura podle kategorie dlužníka</b>		
Centrální banky	440 004	235 003
Vládní instituce	6 762	6 446
Uvěrové instituce	7 506	7 208
Ostatní právnické osoby	238 428	220 073
Soukromé osoby	337 124	320 558
Hrubé úvěry	1 029 824	789 288
Opravné položky na ztráty z úvěrů	-9 427	-10 066
	<b>1 020 397</b>	<b>779 222</b>

Objem úvěrové angažovanosti vůči centrálním bankám narostl k 30. červnu 2017 na hodnotu 440 004 mil. Kč v důsledku nových reverzních repo operací (Poznámka: 36).

K 30. červnu 2017 Skupina nabyla aktiva (zejména automobily pronajaté v rámci leasingu) v odhadované hodnotě 24 mil. Kč (2016: 17 mil. Kč), která Skupina postupně prodává.

## 19. INVESTICE V PŘIDRUŽENÝCH SPOLEČNOSTECH A SPOLEČNÝCH PODNICÍCH

Poznámka zveřejněna ve Výroční zprávě za rok 2016.

## 20. FINANČNÍ DERIVÁTY

Poznámka zveřejněna ve Výroční zprávě za rok 2016.

## 21. INVESTICE DO NEMOVITOSTÍ

Poznámka zveřejněna ve Výroční zprávě za rok 2016.

## 22. POZEMKY, BUDOVY A ZAŘÍZENÍ

Poznámka zveřejněna ve Výroční zprávě za rok 2016.

## 23. GOODWILL A OSTATNÍ NEHMOTNÁ AKTIVA

Poznámka zveřejněna ve Výroční zprávě za rok 2016.

## 24. AKTIVA URČENÁ K PRODEJI

Poznámka zveřejněna ve Výroční zprávě za rok 2016.

## 25. OSTATNÍ AKTIVA

Poznámka zveřejněna ve Výroční zprávě za rok 2016.

## 26. FINANČNÍ ZÁVAZKY VYKAZOVANÉ V REÁLNÉ HODNOTĚ DO ZISKU NEBO ZTRÁTY

(mil. Kč)	30.6.2017	31.12.2016
<b>Finanční závazky k obchodování</b>		
Cenné papíry prodané, dosud nenakoupené	14 040	13 025
Finanční deriváty (Poznámka: 20)		
Obchodní deriváty	14 974	12 176
Deriváty určené pro ekonomické zajištění	35	92
Termínové vklady	1 107	3 184
Repo operace	4 862	155
Dluhové cenné papíry	8 379	11 412
	<b>43 397</b>	<b>40 044</b>
<b>Finanční závazky vykazované v reálné hodnotě do zisku nebo ztráty zařazené při prvotním zachycení</b>		
Investiční certifikáty	4 870	1 620
	<b>4 870</b>	<b>1 620</b>
<b>Finanční závazky vykazované v reálné hodnotě do zisku nebo ztráty</b>	<b>48 267</b>	<b>41 664</b>

## 27. FINANČNÍ ZÁVAZKY V ZŮSTATKOVÉ HODNOTĚ

(mil. Kč)	30.6.2017	31.12.2016
<b>Závazky k úvěrovým institucím</b>		
Běžné účty a jednodenní vklady	52 482	9 168
Termínové vklady	46 415	13 978
Repo operace	65 665	9 452
	<b>164 562</b>	<b>32 598</b>
<b>Závazky k ostatním klientům</b>		
Běžné účty a jednodenní vklady	502 971	441 896
Termínové vklady	13 910	8 299
Spořicí účty	216 786	214 689
Vklady klientů penzijních fondů	52	29
Repo operace	25 150	0
Ostatní závazky	13 150	11 249
	<b>772 019</b>	<b>676 162</b>
<b>Vydané dluhové cenné papíry</b>		
Dluhové cenné papíry	19 346	20 970
Depozitní směnky	276 935	202 027
	<b>296 281</b>	<b>222 997</b>
<b>Finanční závazky v zůstatkové hodnotě</b>	<b>1 232 862</b>	<b>931 757</b>

## 28. OSTATNÍ ZÁVAZKY

Poznámka zveřejněna ve Výroční zprávě za rok 2016.

## 29. REZERVY

Poznámka zveřejněna ve Výroční zprávě za rok 2016.

### 30. ZÁKLADNÍ KAPITÁL A OCEŇOVACÍ ROZDÍLY

Základní kapitál plně upsaný a splacený k 30. červnu 2017 činil 5 855 mil. Kč (31. prosince 2016: 5 855 mil. Kč) a je rozdělen na 292 750 002 ks kmenových akcií v nominální hodnotě 20 Kč na akcii (31. prosince 2016: 292 750 002 ks kmenových akcií v nominální hodnotě 20 Kč na akcii).

K 30. červnu 2017 a 31. prosinci 2016 nedržela Skupina žádné vlastní akcie.

Ke dni 30. června 2017 byla Banka přímo ovládána KBC Bank, jejíž podíl v ČSOB představoval 100 % (31. prosince 2016: 100 %). K témuž datu byla KBC Bank ovládána společností KBC Group. Společnost KBC Group tedy nepřímo měla rozhodující podíl na řízení ČSOB.

#### Oceňovací rozdíly

V následující tabulce jsou zobrazeny pohyby Oceňovacích rozdílů za roky 2017 a 2016:

(mil. Kč)	Realizovatelná finanční aktiva	Zajištění peněžních toků	Celkem
<b>1. leden 2016</b>	<b>3 944</b>	<b>2 609</b>	<b>6 553</b>
Ostatní úplný výsledek (Poznámka: 31)	-1 952	-306	-2 258
<b>30. červen 2016</b>	<b>1 992</b>	<b>2 303</b>	<b>4 295</b>
<b>1. leden 2017</b>	<b>2 228</b>	<b>1 973</b>	<b>4 201</b>
Ostatní úplný výsledek (Poznámka: 31)	-464	-594	-1 058
<b>30. červen 2017</b>	<b>1 764</b>	<b>1 379</b>	<b>3 143</b>

### 31. POLOŽKY OSTATNÍHO ÚPLNÉHO VÝSLEDKU

Poznámka zveřejněna ve Výroční zprávě za rok 2016.

## 32. REÁLNÁ HODNOTA FINANČNÍCH NÁSTROJŮ

Následující tabulka poskytuje přehled o rozdělení finančních nástrojů vykazovaných v reálné hodnotě na finanční nástroje, jejichž reálná hodnota je založena na kótovaných tržních cenách, a finanční nástroje, jejichž reálná hodnota byla stanovena použitím oceňovacích technik k 30. červnu 2017 a 31. prosinci 2016:

(mil. Kč)	30.6.2017			Celkem
	Stupeň 1	Stupeň 2	Stupeň 3	
<b>Finanční aktiva</b>				
Finanční aktiva k obchodování				
Úvěry a pohledávky	0	16 392	0	16 392
Dluhové nástroje	3 726	658	3 877	8 261
Finanční deriváty	0	11 877	174	12 051
Realizovatelná finanční aktiva				
Dluhové cenné papíry	31 827	13 293	4 288	49 408
Majetkové cenné papíry	0	0	439	439
Přecenění na reálnou hodnotu u portfoliově zajišťovaných položek				
	0	-1 425	0	-1 425
Zajišťovací deriváty s kladnou reálnou hodnotou				
	0	9 186	0	9 186
<b>Finanční závazky</b>				
Finanční závazky k obchodování				
Cenné papíry prodané, dosud nenakoupené	14 040	0	0	14 040
Finanční deriváty	0	14 913	96	15 009
Termínové vklady	0	1 107	0	1 107
Repo operace	0	4 862	0	4 862
Dluhové cenné papíry	0	8 379	0	8 379
Finanční závazky vykazované v reálné hodnotě do zisku nebo ztráty				
Dluhové nástroje	0	4 870	0	4 870
Přecenění na reálnou hodnotu u portfoliově zajišťovaných položek				
	0	1 131	0	1 131
Zajišťovací deriváty se zápornou reálnou hodnotou				
	0	8 662	0	8 662

31.12.2016

(mil. Kč)	Stupeň 1	Stupeň 2	Stupeň 3	Celkem
<b>Finanční aktiva</b>				
Finanční aktiva k obchodování				
Úvěry a pohledávky	0	170	0	170
Dluhové nástroje	3 075	762	3 382	7 220
Majetkové cenné papíry	1	0	0	1
Finanční deriváty	0	12 517	100	12 617
Realizovatelná finanční aktiva				
Dluhové cenné papíry	38 835	13 261	4 427	56 522
Majetkové cenné papíry	0	0	416	416
Přecenění na reálnou hodnotu u portfoliově zajišťovaných položek				
	0	852	0	852
Zajišťovací deriváty s kladnou reálnou hodnotou				
	0	11 656	0	11 656
<b>Finanční závazky vykazované v reálné hodnotě</b>				
Finanční závazky k obchodování				
Cenné papíry prodané, dosud nenakoupené	13 025	0	0	13 025
Finanční deriváty	0	12 126	142	12 268
Termínové vklady	0	3 184	0	3 184
Repo operace	0	155	0	155
Dluhové cenné papíry	0	11 412	0	11 412
Finanční závazky vykazované v reálné hodnotě do zisku nebo ztráty				
Dluhové nástroje	0	1 620	0	1 620
Přecenění na reálnou hodnotu u portfoliově zajišťovaných položek				
	0	4 796	0	4 796
Zajišťovací deriváty se zápornou reálnou hodnotou				
	0	10 532	0	10 532

### Pohyby ve finančních nástrojích vykazovaných v reálné hodnotě – Stupeň 3

Následující tabulka zobrazuje rekongiliaci počátečních a konečných stavů finančních aktiv, která jsou vykázána v reálné hodnotě na základě oceňovacích technik, které jsou založeny na netržních vstupech:

(mil. Kč)	Finanční aktiva k obchodování		Finanční aktiva vykazovaná v reálné hodnotě do zisku nebo ztráty	Realizovatelná finanční aktiva		Celkem
	Dluhové cenné papíry	Finanční deriváty	Dluhové cenné papíry	Dluhové cenné papíry	Majetkové cenné papíry	
<b>1. leden 2016</b>	<b>5 714</b>	<b>89</b>	<b>15</b>	<b>4 388</b>	<b>1 330</b>	<b>11 536</b>
Celkové zisky / ztráty vykázané ve výkazu zisku a ztráty	97	-3	5	0	0	99
Celkové zisky vykázané v ostatním úplném výsledku	0	0	0	141	8	149
Nákupy	1 497	12	0	11	340	1 860
Prodeje	-1 264	0	-20	0	-1 295	-2 579
Vypořádání	-489	-46	0	0	0	-535
Kurzové rozdíly	3	0	0	12	0	15
<b>30. červen 2016</b>	<b>5 558</b>	<b>52</b>	<b>0</b>	<b>4 552</b>	<b>383</b>	<b>10 545</b>
Celkové zisky / ztráty vykázané ve výkazu zisku a ztráty související s aktivy drženyými ke konci účetního období	94	-3	0	0	0	91
<b>1. leden 2017</b>	<b>3 382</b>	<b>100</b>	<b>0</b>	<b>4 427</b>	<b>416</b>	<b>8 325</b>
Celkové zisky / ztráty vykázané ve výkazu zisku a ztráty	-76	59	0	0	0	-17
Celkové zisky vykázané v ostatním úplném výsledku	0	0	0	-99	67	-32
Nákupy	724	77	0	55	0	856
Prodeje	-78	0	0	0	0	-78
Vypořádání	0	-62	0	0	0	-62
Kurzové rozdíly	-75	0	0	-95	-44	-214
<b>30. červen 2017</b>	<b>3 877</b>	<b>174</b>	<b>0</b>	<b>4 288</b>	<b>439</b>	<b>8 778</b>
Celkové zisky / ztráty vykázané ve výkazu zisku a ztráty související s aktivy drženyými ke konci účetního období	-175	-3	0	0	0	-178



V následující tabulce je zobrazena rekonciliace počátečních a konečných zůstatků finančních závazků, které jsou vykázány v reálné hodnotě s použitím oceňovací technik založených na pozorovatelných netržních vstupech:

(mil. Kč)	Finanční závazky k obchodování
	Finanční deriváty
<b>1. leden 2016</b>	<b>162</b>
Celkové ztráty vykázané ve výkazu zisku a ztráty	98
Nákupy	44
Vypořádání	-29
<b>30. červen 2016</b>	<b>275</b>
Celkové ztráty vykázané ve výkazu zisku a ztráty související se závazky drženými ke konci účetního období	98
<b>1. leden 2017</b>	<b>142</b>
Celkové ztráty vykázané ve výkazu zisku a ztráty	-27
Nákupy	42
Vypořádání	-61
<b>30. červen 2017</b>	<b>96</b>
Celkové ztráty vykázané ve výkazu zisku a ztráty související se závazky drženými ke konci účetního období	-88

Vedení Skupiny usuzuje, že klíčovým předpokladem, který není odvozen z tržních vstupů a který ovlivňuje reálnou hodnotu finančních nástrojů zařazených do Stupně 3, je hodnota úvěrového rozpětí obsaženého v diskontním faktoru vztahujícímu se k očekávaným budoucím peněžním tokům plynoucím z hypotečních zástavních listů v období po prvním roce do splatnosti.

Zvýšení / snížení úvěrového rozpětí o 50 bazických bodů by k 30. červnu 2017 snížilo / zvýšilo reálnou hodnotu hypotečních zástavních listů a ČEB dluhopisů zahrnutých do Stupně 3 o 53 mil. Kč a 67 mil. Kč. Tato změna úvěrového rozpětí vyplývá z variability kotací dluhopisů pozorované vedením na trhu.

Vedení věří, že případné změny ostatních netržních vstupů do oceňovacích modelů by neměly významný vliv na očekávané reálné hodnoty.

#### **Přesuny mezi finančními nástroji v reálné hodnotě Stupně 1 a 2**

V prvním pololetí roku 2017 a 2016 nenastaly žádné přesuny mezi skupinou finančních nástrojů, které jsou oceňovány tržní kótovanou cenou (Stupeň 1) a skupinou, u které jsou reálné ceny vypočteny na základě oceňovacích technik založených na pozorovatelných tržních vstupech (Stupeň 2).

Další informace byly zveřejněny ve Výroční zprávě za rok 2016.

### 33. DODATEČNÉ INFORMACE K VÝKAZU O PENĚŽNÍCH TOCÍCH

#### Zůstatky hotovosti a hotovostních ekvivalentů ve výkazu o finanční situaci

(mil. Kč)	1-6/2017	1-6/2016
Pokladní hotovost a pohledávky vůči centrálním bankám	130 291	17 594
Úvěry a pohledávky za úvěrovými institucemi a centrálními bankami	440 068	226 035
Finanční závazky v zůstatkové hodnotě k úvěrovým institucím	-119 721	-71 411
Finanční závazky v zůstatkové hodnotě – repo operace s vládními institucemi	-20 050	-7 700
Finanční závazky v zůstatkové hodnotě k úvěrovým institucím – depozitní směnky vydané úvěrovými institucemi	-157 358	-155 341
<b>Hotovost a hotovostní ekvivalenty</b>	<b>273 230</b>	<b>9 177</b>

Další informace byly zveřejněny ve Výroční zprávě za rok 2016.

### 34. ANALÝZA ZBYTKOVÉ SPLATNOSTI AKTIV A ZÁVAZKŮ

Poznámka zveřejněna ve Výroční zprávě za rok 2016.

### 35. PODMÍNĚNÁ AKTIVA, ZÁVAZKY A ÚVĚROVÉ PŘÍSLIBY

#### Podmíněná aktiva

Informace zveřejněné ve Výroční zprávě za rok 2016.

#### Podmíněné závazky a úvěrové přísliby

Podmíněné závazky a úvěrové přísliby Skupiny byly k 30. červnu 2017 a k 31. prosinci 2016 následující:

(mil. Kč)	30.6.2017	31.12.2016
Úvěrové přísliby - neodvolatelné	123 317	118 292
Úvěrové přísliby - odvolatelné	50 642	44 732
Finanční záruky	29 585	30 243
Ostatní podmíněné závazky	1 534	1 324
	<b>205 078</b>	<b>194 591</b>

Rezervy na úvěrové přísliby a záruky (Poznámka: 29)

	540	232
--	-----	-----

Smluvní hodnoty představují maximální úvěrové riziko, které by Skupina podstoupila v případě, že dojde k úplnému čerpání podrozvahového závazku, klient závazek nesplatí a hodnota případného zajištění by byla nulová. Řada úvěrových příslibů je zajištěna a u většiny z nich se neočekává, že budou čerpány do doby své splatnosti. Celkové smluvní hodnoty úvěrových příslibů proto nemusejí představovat riziko ztráty nebo budoucí nároky na peněžní prostředky.

#### Soudní spory

Informace zveřejněné ve Výroční zprávě za rok 2016.

#### Zdanění

Informace zveřejněné ve Výroční zprávě za rok 2016.

#### Závazky z operativního nájmu (Skupina je nájemcem)

Informace zveřejněné ve Výroční zprávě za rok 2016 .

#### Pohledávky z operativního nájmu (Skupina je pronajímatelem)

Informace zveřejněné ve Výroční zprávě za rok 2016.

### 36. REPO OPERACE A ZAJIŠTĚNÍ

Následující tabulka ukazuje analýzu úvěrů poskytnutých v rámci reverzních repo operací a úvěrů, u kterých Skupina smí prodat zástavu při neexistenci neplnění ze strany majitele zástavy, podle položek výkazu o finanční situaci, v nichž jsou vykázány:

(mil. Kč)	30.6.2017	31.12.2016
<b>Finanční aktiva</b>		
Finanční aktiva k obchodování	16 392	155
Úvěry a pohledávky	<u>442 994</u>	<u>237 993</u>
	<b>459 386</b>	<b>238 148</b>

Zajištění přijaté na základě reverzních repo obchodů získala Skupina do svého vlastnictví a je tak oprávněna s tímto zajištěním volně nakládat. Je však nicméně povinna vrátit toto zajištění protistraně ke dni splatnosti.

Zajištění přijaté k úvěrům, u kterých Skupina smí prodat zástavu při neexistenci neplnění ze strany majitele zástavy (zástavy k faktoringovým úvěrům), získala Skupina do svého vlastnictví a je oprávněna s tímto zajištěním volně nakládat. Není povinna vrátit toto zajištění protistraně ke dni splatnosti.

Reálná hodnota finančních aktiv přijatých jako zajištění k 30. červnu 2017 činila 460 574 mil. Kč a z této hodnoty byla aktiva v hodnotě 43 448 mil. Kč buď prodána, nebo dále poskytnuta jako zajištění (31. prosince 2016: 239 292 mil. Kč a 16 596 mil. Kč).

Následující tabulka podává analýzu úvěrů přijatých v rámci repo operací podle položek výkazu o finanční situaci, v nichž jsou vykázány:

(mil. Kč)	30.6.2017	31.12.2016
<b>Finanční závazky</b>		
Finanční závazky k obchodování	4 862	155
Finanční závazky v zůstatkové hodnotě	<u>65 665</u>	<u>9 452</u>
	<b>70 527</b>	<b>9 607</b>

Hodnoty finančních aktiv zastavených za účelem zajištění repo operací a výpůjček cenných papírů jsou uvedeny v poznámkách Finanční aktiva vykazovaná v reálné hodnotě do zisku nebo ztráty (Poznámka: 16) a Finanční investice (Poznámka: 17).

### 37. KOMPENZACE FINANČNÍCH AKTIV A FINANČNÍCH ZÁVAZKŮ

Poznámka zveřejněna ve Výroční zprávě za rok 2016.

### 38. SPŘÍZNĚNÉ STRANY

Objemy transakcí se spřízněnými stranami významně narostly v prvním pololetí 2017 v porovnání s rokem 2016. Významné zůstatky aktiv a pasiv s protistranou KBC Bank jsou následující: reverzní repo operace 3 902 mil. Kč (31. prosince 2016: 0 mil. Kč), repo operace 39 620 mil. Kč (31. prosince 2016: 9 452 mil. Kč) a depozitní směnky 273 916 mil. Kč (31. prosince 2016: 190 400 mil. Kč).

Další informace o transakcích se spřízněnými stranami byly zveřejněny ve Výroční zprávě za rok 2016.

### 39. UDÁLOSTI PO SKONČENÍ ÚČETNÍHO OBDOBÍ

Po skončení účetního období nenastaly žádné významné události.

### 40. ŘÍZENÍ RIZIK

Poznámka zveřejněna ve Výroční zprávě za rok 2016.

### 41. KAPITÁL

Poznámka zveřejněna ve Výroční zprávě za rok 2016.

**Příloha č. 2** Zprávy o činnosti ČSOB za 1. pololetí roku 2017

**Společnosti skupiny ČSOB k 30. červnu 2017**

Právnícká osoba				Podíl ČSOB na:				Nepřímá účast přes koho	Kons. dle EU IFRS
IČ	Obchodní jméno	Sídlo	Základní kapitál	Základním kapitálu			Hlas. právech celkem		
	Předmět podnikání			Celkem	Přímý	Nepřímý			
			Kč	%	%	%	%	A/N	
<b>Ovládané osoby</b>									
63987686	<b>Bankovní informační technologie, s.r.o.</b> Automatizované zpracování dat a poskytování softwaru, tvorba sítě terminálů pro snímání platebních karet	Praha 5, Radlická 333/150	20 000 000	100,00	100,00	není	100,00	není	A
26760401	<b>Centrum Radlická, a.s.</b> Realitní činnost, pronájem nemovitostí, bytů a nebytových prostor	Praha 5, Radlická 333/150	500 000 000	100,00	100,00	není	100,00	není	A
27081907	<b>ČSOB Advisory, a.s.</b> Činnost podnikatelských, finančních, ekonomických a organizačních poradců	Praha 5, Radlická 333/150	2 000 000 000	100,00	100,00	není	100,00	není	A
45794278	<b>ČSOB Factoring, a.s.</b> Factoring a související služby	Praha 10, Benešovská 2538/40	70 800 000	100,00	100,00	není	100,00	není	A
63998980	<b>ČSOB Leasing, a.s.</b> Leasing	Praha 4, Na Pankráci 310/60	3 050 000 000	100,00	100,00	není	100,00	není	A
27151221	<b>ČSOB Leasing pojišťovací makléř, s.r.o.</b> Pojišťovací makléř	Praha 4, Na Pankráci 60/310	2 000 000	100,00	není	100,00	100,00	ČSOB Leasing	A
61859265	<b>ČSOB Penzijní společnost, a. s., člen skupiny ČSOB</b> Penzijní připojištění	Praha 5, Radlická 333/150	300 000 000	100,00	100,00	není	100,00	není	A
27924068	<b>ČSOB Property fund, a.s., v likvidaci</b> <sup>2)</sup> Realitní činnost, správa a údržba nemovitostí	Praha 5, Radlická 333/150	878 000 000	61,61	59,79	1,82	95,67	ČSOB Asset Management, ČSOB Pojišťovna	A
61251950	<b>Eurincasso, s.r.o.</b> Činnost ekonomických a organizačních poradců, vymáhání pohledávek	Praha 10, Benešovská 2538/40	1 000 000	100,00	není	100,00	100,00	ČSOB Factoring	A
13584324	<b>Hypoteční banka, a.s.</b> Hypoteční bankovníctví	Praha 5, Radlická 333/150	5 076 336 000	100,00	100,00	není	100,00	není	A
02623111	<b>SouseděCZ s.r.o.</b> Vývoj komunitní sítě pro bydlení	Praha 5, Radlická 333/150	10 000	100,00	není	100,00	100,00	Hypoteční banka	A
25617184	<b>Merrion Properties s.r.o., v likvidaci</b> Realitní činnost, pronájem nemovitostí, bytů a nebytových prostor	Praha 5, Radlická 333/150	6 570 000	61,61	není	61,61	100,00	ČSOB Property fund	A
00000949	<b>MOTOKOV a.s. v likvidaci</b> Velkoobchod se stroji a technickými potřebami	Praha 5, Radlická 333/150	62 000 000	70,09	0,50	69,59	70,09	ČSOB Advisory	A
61859273	<b>Patria Online, a.s.</b> Vytváření Internetových stránek v elektronické podobě, automatizované zpracování dat, převádění médií do elektronické podoby a jejich šíření	Praha 1, Jungmannova 745/24	101 000 000	100,00	100,00	není	100,00	není	A
26455064	<b>Patria Finance, a.s.</b> Obchodník s cennými papíry	Praha 1, Jungmannova 745/24	150 000 000	100,00	není	100,00	100,00	Patria Online	A
25671413	<b>Patria Corporate Finance, a.s.</b> Finanční poradenství	Praha 1, Jungmannova 745/24	1 000 000	100,00	není	100,00	100,00	Patria Online	A
05154197	<b>Patria investiční společnost, a.s.</b> Obhospodařování investičních fondů	Praha 1, Jungmannova 745/24	10 000 000	100,00	není	100,00	100,00	Patria Online	A
02451221	<b>Radlice Rozvojová, a.s.</b> Realitní činnost, pronájem nemovitostí, bytů a nebytových prostor	Praha 5, Radlická 333/150	186 000 000	100,00	100,00	není	100,00	není	A
27388239	<b>Top-Pojištění.cz s.r.o.</b> Zprostředkovatelská činnost v pojišťovnictví	Praha 4, Lomnického 1705/9	200 000	100,00	100,00	není	100,00	není	A

Právnícká osoba				Podíl ČSOB na:				Nepřímá účast přes кого	Kons. dle EU IFRS
IČ	Obchodní jméno	Sídlo	Základní kapitál	Základním kapitálu			Hlas. právech celkem		
	Předmět podnikání			Celkem	Přímý	Nepřímý			
			Kč	%	%	%	%	A/N	

Společný podnik									
49241397	<b>Českomoravská stavební spořitelna, a.s.</b> Stavební spořitelna	Praha 10, Vinohradská 3218/169	1 500 000 000	55,00	55,00	není	55,00	není	A

Ostatní									
26199696	<b>CBCB – Czech Banking Credit Bureau, a.s.</b> Poskytování softwaru, poradenství v oblasti softwaru a hardwaru, zpracování dat, správa počítačových sítí, služby databank	Praha 4, Na Vítězné pláni 1719/4	1 200 000	20,00	20,00	není	20,00	není	A
28985362	<b>ENGIE REN s.r.o.</b> Výroba a prodej solární energie	Praha 4, Lhotecká 793/3	186 834 000	42,82	42,82	není	42,82	není	A
25677888	<b>ČSOB Asset Management, a.s., investiční společnost<sup>3)</sup></b> Kolektivní a individuální správa portfolií	Praha 5, Radlická 333/150	499 000 000	40,08	40,08	není	40,08	není	A
45534306	<b>ČSOB Pojišťovna, a. s., člen holdingu ČSOB<sup>4)</sup></b> Pojišťovací a zajišťovací činnost	Pardubice, Zelené předměstí, Masarykovo náměstí 1458	2 796 248 000	0,24	0,24	není	40,00	není	A
27479714	<b>ČSOB Pojišťovací servis, s.r.o., člen holdingu ČSOB</b> Zprostředkovatelská činnost v pojišťovnictví	Pardubice, Zelené předměstí, Masarykovo náměstí 1458	400 000	0,24	není	0,24	0,00	ČSOB Pojišťovna	A
05815614	<b>Pardubická Rozvojová, a.s.</b> Pronájem nemovitostí, bytů a nebytových prostor	Pardubice, Zelené předměstí, Masarykovo náměstí 1458	2 000 000	0,24	není	0,24	0,00	ČSOB Pojišťovna	A
45316619	<b>IP Exit, a.s.<sup>5)</sup></b> – v konkursu Bez činnosti	Praha 1, Senovážné náměstí 32	13 382 866 400	85,63	71,29	14,34	85,63	ČSOB Advisory, ČSOB Pojišťovna	A
63078104	<b>Premiéra TV, a.s.</b> Bez činnosti	Praha 8, Pod Hájkem 1	29 000 000	29,00	29,00	není	29,00	není	A
26439395	<b>První certifikační autorita, a.s.</b> Administrativní správa, certifikační služby	Praha 9-Libeň, Podvinný mlýn 2178/6	20 000 000	23,25	23,25	není	23,25	není	A
Další právnícké osoby s podílem ČSOB na základním kapitálu / hlasovacích právech nižším než 10 %.									N

Obezřetnostní konsolidace (vyhl. č. 163/2014 Sb.)

<sup>1)</sup> IČ 99999999 – jde o zahraniční subjekt.

<sup>2)</sup> Podíly na základním kapitálu: ČSOB 59,79 %, ČSOB Asset Management 4,33 %, ČSOB Pojišťovna 35,88 %;  
podíly na hlasovacích právech: ČSOB 95,67 %, ČSOB Asset Management 4,33 %.

<sup>3)</sup> Podíly na základním kapitálu: ČSOB 40,08 %, KBC Participations Renta C 59,92 %;  
podíly na hlasovacích právech: ČSOB 40,08 %; KBC Participations Renta C 59,92 %.

<sup>4)</sup> Podíly na základním kapitálu: ČSOB 0,24 %, KBC Insurance 99,76 %;  
podíly na hlasovacích právech: ČSOB 40 %, KBC Insurance 60 %.

<sup>5)</sup> Podíly na základním kapitálu: ČSOB 71,29 %, ČSOB Advisory 14,34 %, ČSOB Pojišťovna 0,11 %;  
podíly na hlasovacích právech: ČSOB 71,29 %, ČSOB Advisory 14,34 %.

#### Změny v průběhu 1. pololetí 2017

ČSOB Property fund, a.s. (IČ 27924068): "v likvidaci" - vstup do likvidace od 1. ledna 2017.

Merrion Properties s.r.o. (IČ 25617184): "v likvidaci" - vstup do likvidace od 1. ledna 2017.

TEE SQUARE LIMITED, Ltd. - zánik společnosti k 5. dubnu 2017.

Pardubická Rozvojová, a.s. - založení společnosti k 16. únoru 2017.

Organizační struktura ČSOB (k 30. červnu 2017)

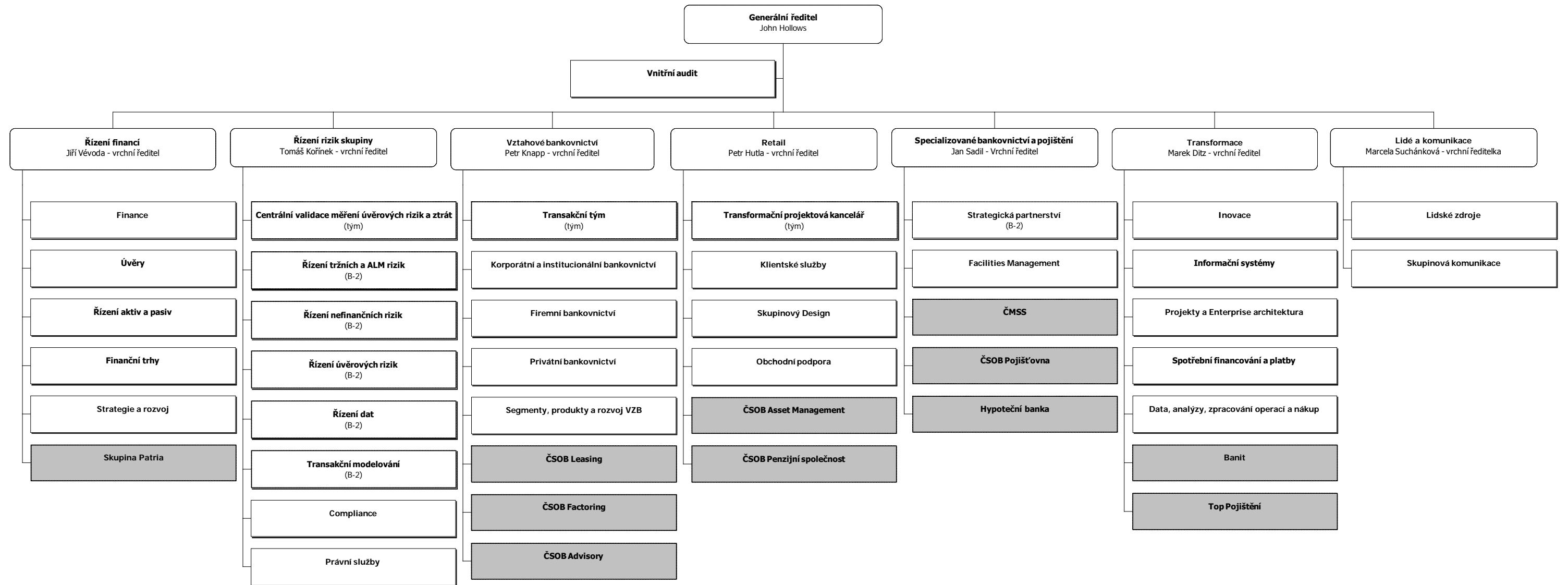

Legenda:

